

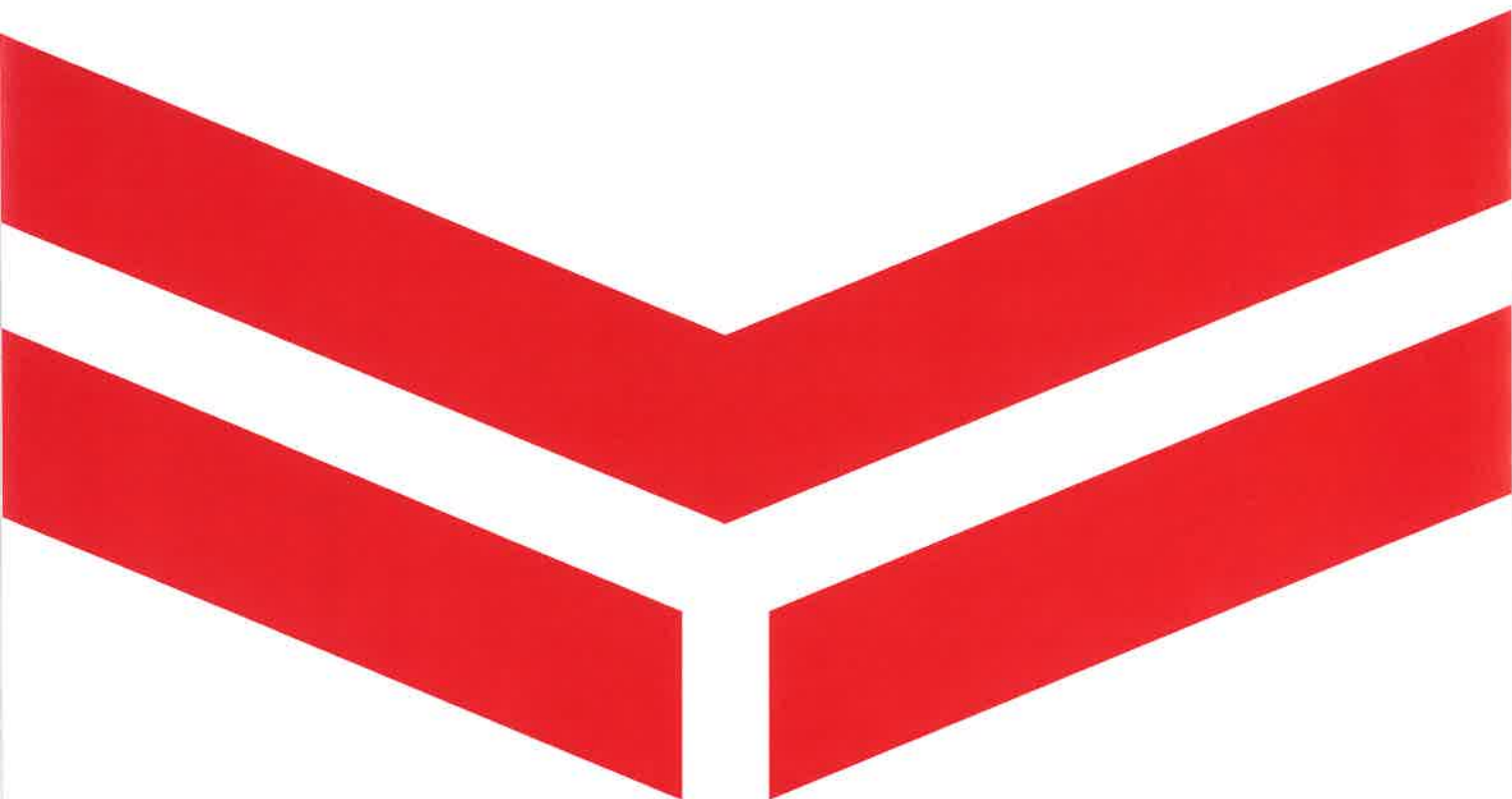

**YANMAR**

**散水システム  
2023年 価格表**



**IRRIGATION SYSTEM  
Price List**



# 散水システム 価格表



ご注意

- 表示価格は税込価格です。
- 表示価格は2023年2月現在のものです。本価格は予告なく変更される場合があります。
- 製品改良等のため、製品仕様を予告なく変更する場合がありますので予めご了承ください。
- 本価格表に掲載されている商品写真は印刷のため、実物と若干色調が異なる場合があります。

スプリンクラー

ノズル一覧表

散水ノズル

ポップアップ  
スプリンクラー

移動式  
スプリンクラー

ホース式セット

ホースホース巻取機  
散水ノズル

継手

スプリンクラー付属品

バルブ・ポンプ

コントローラー

電磁弁

イリテックプラス  
住化農業資材  
ネットフイムジャパン

●表示価格は税込価格です。

**全** 360° 全回転式  
360° 回転を繰り返します。

**部** 部分回転式  
散水範囲を任意の角度に調整可能です。全回転への切り替えもできます。

**1** ノズル数  
ノズルの数を表します。

**プ** プレーカーノズル付き  
水束を調整して飛距離、水滴粒子を調整可能です。

**L** 低仰角仕様  
散水仰角の低いスプリンクラーです。

**HL** ハイローノズル付き  
ノズルで散水仰角の調整が可能です。

## スプリンクラー

### 15FJK3-2 フルサークル

**全** **1** **プ**



希望小売価格 **10,340円**

水圧 (MPa)	0.20~0.35
流量 (L/分)	4.0~6.9
直径 (m)	21.0~24.0
散水仰角	20°
取付口径	R1/2
ノズル	プレーカーノズル

商品コード	ノズルサイズ
MR1-15FJK3-2-22	2.2mm
MR1-15FJK3-2-24	2.4mm

### 15PJK3-2 パートサークル

**部** **1** **プ**



希望小売価格 **13,530円**

水圧 (MPa)	0.20~0.35
流量 (L/分)	4.0~6.9
半径 (m)	10.5~12.0
散水仰角	20°
取付口径	R1/2
ノズル	プレーカーノズル

商品コード	ノズルサイズ
MR1-15PJK3-2-22	2.2mm
MR1-15PJK3-2-24	2.4mm

### 25F-2 フルサークル

**全** **2**



希望小売価格 **9,515円**

水圧 (MPa)	0.15~0.35
流量 (L/分)	12.3~28.0
直径 (m)	20.1~26.7
散水仰角	25°
取付口径	R1/2
ノズル	---

商品コード	ノズルサイズ
MR1-25F-2-32-24V	3.2 × 2.4Vmm
MR1-25F-2-36-24V	3.6 × 2.4Vmm
MR1-25F-2-40-24V	4.0 × 2.4Vmm
MR1-25F-2-40-32V	4.0 × 3.2Vmm

### 25FK-2 フルサークル

**全** **2** **プ**



希望小売価格 **10,670円**

水圧 (MPa)	0.15~0.35
流量 (L/分)	12.3~28.0
直径 (m)	20.1~26.7
散水仰角	25°
取付口径	R1/2
ノズル	プレーカーノズル

商品コード	ノズルサイズ
MR1-25FK-2-32-24V	3.2AN × 2.4Vmm
MR1-25FK-2-36-24V	3.6AN × 2.4Vmm
MR1-25FK-2-40-24V	4.0AN × 2.4Vmm
MR1-25FK-2-40-32V	4.0AN × 3.2Vmm

### 25L-1 フルサークル

**全** **2** **L**



希望小売価格 **9,680円**

水圧 (MPa)	0.15~0.35
流量 (L/分)	12.1~27.5
直径 (m)	16.4~23.0
散水仰角	7°
取付口径	R1/2
ノズル	---

商品コード	ノズルサイズ
MR1-25L-1-32-24V	3.2 × 2.4Vmm
MR1-25L-1-36-24V	3.6 × 2.4Vmm
MR1-25L-1-40-24V	4.0 × 2.4Vmm
MR1-25L-1-40-32V	4.0 × 3.2Vmm

### 25LK-1 フルサークル

**全** **2** **L** **プ**



希望小売価格 **10,780円**

水圧 (MPa)	0.15~0.35
流量 (L/分)	12.1~27.5
直径 (m)	16.4~23.0
散水仰角	7°
取付口径	R1/2
ノズル	プレーカーノズル

商品コード	ノズルサイズ
MR1-25LK-1-32-24V	3.2AN × 2.4Vmm
MR1-25LK-1-36-24V	3.6AN × 2.4Vmm
MR1-25LK-1-40-24V	4.0AN × 2.4Vmm
MR1-25LK-1-40-32V	4.0AN × 3.2Vmm

### 25HL-3 フルサークル

**全** **2** **L** **HL**



希望小売価格 **11,990円**

水圧 (MPa)	0.20~0.35
流量 (L/分)	14.1~20.8
直径 (m)	17.4~20.8
散水仰角	10°(5~15°)
取付口径	R1/2
ノズル	ハイローノズル

商品コード	ノズルサイズ
MR1-25HL-3-32-24V	3.2HL × 2.4Vmm
MR1-25HL-3-34-24V	3.4HL × 2.4Vmm
MR1-25HL-3-36-24V	3.6HL × 2.4Vmm

### 25PLHLS4-3 パートサークル

**部** **1** **L** **HL**



希望小売価格 **15,510円**

水圧 (MPa)	0.20~0.30
流量 (L/分)	8.8~14.0
半径 (m)	9.2~11.7
散水仰角	10°(5~15°)
取付口径	R1/2
ノズル	ハイローノズル

商品コード	ノズルサイズ
MR1-25PLHLS4-3-32	3.2HLmm
MR1-25PLHLS4-3-36	3.6HLmm

標準ノズル HL:ハイローノズル AN:プレーカーノズル V:Vカットノズル

# スプリンクラー

## 25P20 パートサークル

部 1



希望小売価格 15,070円

水圧 (MPa)	0.15~0.35
流量 (L/分)	7.9~18.0
半径 (m)	10.9~14.4
散水仰角	25°
取付口径	R1/2
ノズル	—

商品コード	ノズルサイズ
MR1-25P20-32	3.2mm
MR1-25P20-36	3.6mm
MR1-25P20-40	4.0mm
—	—
—	—
—	—

## 25PK20 パートサークル

部 1 プレーカー



希望小売価格 16,390円

水圧 (MPa)	0.15~0.35
流量 (L/分)	7.9~18.0
半径 (m)	10.9~14.4
散水仰角	25°
取付口径	R1/2
ノズル	プレーカーノズル

商品コード	ノズルサイズ
MR1-25PK20-32	3.2ANmm
MR1-25PK20-36	3.6ANmm
MR1-25PK20-40	4.0ANmm
—	—
—	—
—	—

## 25PL4 パートサークル

部 1 L



希望小売価格 13,970円

水圧 (MPa)	0.20~0.30
流量 (L/分)	9.3~17.2
半径 (m)	9.2~11.8
散水仰角	10°
取付口径	R1/2
ノズル	—

商品コード	ノズルサイズ
MR1-25PL4-32	3.2mm
MR1-25PL4-36	3.6mm
MR1-25PL4-40	4.0mm
—	—
—	—
—	—

## 25PLK4 パートサークル

部 1 L プレーカー



希望小売価格 15,290円

水圧 (MPa)	0.20~0.30
流量 (L/分)	9.3~17.2
半径 (m)	9.2~11.8
散水仰角	10°
取付口径	R1/2
ノズル	プレーカーノズル

商品コード	ノズルサイズ
MR1-25PLK4-32	3.2ANmm
MR1-25PLK4-36	3.6ANmm
MR1-25PLK4-40	4.0ANmm
—	—
—	—
—	—

## 30F30 フルサークル

全 2



希望小売価格 11,110円

水圧 (MPa)	0.15~0.40
流量 (L/分)	20.3~45.9
直径 (m)	24.2~32.2
散水仰角	27°
取付口径	R3/4
ノズル	—

商品コード	ノズルサイズ
MR1-30F30-44-24V	4.4 × 2.4Vmm
MR1-30F30-44-32V	4.4 × 3.2Vmm
MR1-30F30-48-24V	4.8 × 2.4Vmm
MR1-30F30-48-32V	4.8 × 3.2Vmm
MR1-30F30-52-24V	5.2 × 2.4Vmm
MR1-30F30-52-32V	5.2 × 3.2Vmm

## 30FK30 フルサークル

全 2 プレーカー



希望小売価格 12,430円

水圧 (MPa)	0.15~0.40
流量 (L/分)	20.3~45.9
直径 (m)	24.2~32.2
散水仰角	27°
取付口径	R3/4
ノズル	プレーカーノズル

商品コード	ノズルサイズ
MR1-30FK30-44-24V	4.4AN × 2.4Vmm
MR1-30FK30-44-32V	4.4AN × 3.2Vmm
MR1-30FK30-48-24V	4.8AN × 2.4Vmm
MR1-30FK30-48-32V	4.8AN × 3.2Vmm
MR1-30FK30-52-24V	5.2AN × 2.4Vmm
MR1-30FK30-52-32V	5.2AN × 3.2Vmm

## 30L50 フルサークル

全 2 L



希望小売価格 11,000円

水圧 (MPa)	0.15~0.40
流量 (L/分)	20.6~45.9
直径 (m)	18.8~27.2
散水仰角	10°
取付口径	R3/4
ノズル	—

商品コード	ノズルサイズ
MR1-30L50-44-24V	4.4 × 2.4Vmm
MR1-30L50-44-32V	4.4 × 3.2Vmm
MR1-30L50-48-24V	4.8 × 2.4Vmm
MR1-30L50-48-32V	4.8 × 3.2Vmm
MR1-30L50-52-24V	5.2 × 2.4Vmm
MR1-30L50-52-32V	5.2 × 3.2Vmm

## 30LK50 フルサークル

全 2 L プレーカー



希望小売価格 11,880円

水圧 (MPa)	0.15~0.40
流量 (L/分)	20.6~45.9
直径 (m)	18.8~27.2
散水仰角	10°
取付口径	R3/4
ノズル	プレーカーノズル

商品コード	ノズルサイズ
MR1-30LK50-44-24V	4.4AN × 2.4Vmm
MR1-30LK50-44-32V	4.4AN × 3.2Vmm
MR1-30LK50-48-24V	4.8AN × 2.4Vmm
MR1-30LK50-48-32V	4.8AN × 3.2Vmm
MR1-30LK50-52-24V	5.2AN × 2.4Vmm
MR1-30LK50-52-32V	5.2AN × 3.2Vmm

スプリンクラー

ノズル一覧表

散水ノズル

ポップアップ  
スプリンクラー

移動式  
スプリンクラー

ホーム式セット

ホームホーム  
散水ノズル  
巻取機

経手

スプリンクラー付属品

バルブ

コントローラー

電燈弁

イリテクニクス  
住化産業資材  
ネクストジェン

●表示価格は税込価格です。

## ■ スプリンクラー

30LHL50 フルサークル		全 2 L HL										
		希望小売価格 12,100円										
		<table border="1"> <tr><td>水圧 (MPa)</td><td>0.15~0.40</td></tr> <tr><td>流量 (L/分)</td><td>20.6~41.5</td></tr> <tr><td>直径 (m)</td><td>18.8~26.4</td></tr> <tr><td>散水仰角</td><td>10°(5~15°)</td></tr> <tr><td>取付口径</td><td>R3/4</td></tr> <tr><td>ノズル</td><td>ハイローノズル</td></tr> </table>	水圧 (MPa)	0.15~0.40	流量 (L/分)	20.6~41.5	直径 (m)	18.8~26.4	散水仰角	10°(5~15°)	取付口径	R3/4
水圧 (MPa)	0.15~0.40											
流量 (L/分)	20.6~41.5											
直径 (m)	18.8~26.4											
散水仰角	10°(5~15°)											
取付口径	R3/4											
ノズル	ハイローノズル											
商品コード		ノズルサイズ										
MR1-30LHL50-44-24V		4.4HL × 2.4Vmm										
MR1-30LHL50-44-32V		4.4HL × 3.2Vmm										
MR1-30LHL50-48-24V		4.8HL × 2.4Vmm										
MR1-30LHL50-48-32V		4.8HL × 3.2Vmm										

30FW40 フルサークル		全 2										
		希望小売価格 12,540円										
		<table border="1"> <tr><td>水圧 (MPa)</td><td>0.15~0.40</td></tr> <tr><td>流量 (L/分)</td><td>19.8~41.5</td></tr> <tr><td>直径 (m)</td><td>23.2~32.0</td></tr> <tr><td>散水仰角</td><td>20°</td></tr> <tr><td>取付口径</td><td>R3/4</td></tr> <tr><td>ノズル</td><td>-----</td></tr> </table>	水圧 (MPa)	0.15~0.40	流量 (L/分)	19.8~41.5	直径 (m)	23.2~32.0	散水仰角	20°	取付口径	R3/4
水圧 (MPa)	0.15~0.40											
流量 (L/分)	19.8~41.5											
直径 (m)	23.2~32.0											
散水仰角	20°											
取付口径	R3/4											
ノズル	-----											
商品コード		ノズルサイズ										
MR1-30FW40-44-24C		4.4 × 2.4Cmm										
MR1-30FW40-48-24C		4.8 × 2.4Cmm										
MR1-30FW40-52-24C		5.2 × 2.4Cmm										

30P20 パートサークル		部 1										
		希望小売価格 17,490円										
		<table border="1"> <tr><td>水圧 (MPa)</td><td>0.15~0.40</td></tr> <tr><td>流量 (L/分)</td><td>15.0~33.5</td></tr> <tr><td>半径 (m)</td><td>12.0~16.1</td></tr> <tr><td>散水仰角</td><td>25°</td></tr> <tr><td>取付口径</td><td>R3/4</td></tr> <tr><td>ノズル</td><td>-----</td></tr> </table>	水圧 (MPa)	0.15~0.40	流量 (L/分)	15.0~33.5	半径 (m)	12.0~16.1	散水仰角	25°	取付口径	R3/4
水圧 (MPa)	0.15~0.40											
流量 (L/分)	15.0~33.5											
半径 (m)	12.0~16.1											
散水仰角	25°											
取付口径	R3/4											
ノズル	-----											
商品コード		ノズルサイズ										
MR1-30P20-4.4		4.4mm										
MR1-30P20-4.8		4.8mm										
MR1-30P20-5.2		5.2mm										

30PK20 パートサークル		部 1 プレーカー										
		希望小売価格 19,250円										
		<table border="1"> <tr><td>水圧 (MPa)</td><td>0.15~0.40</td></tr> <tr><td>流量 (L/分)</td><td>15.0~33.5</td></tr> <tr><td>半径 (m)</td><td>12.0~16.1</td></tr> <tr><td>散水仰角</td><td>25°</td></tr> <tr><td>取付口径</td><td>R3/4</td></tr> <tr><td>ノズル</td><td>プレーカーノズル</td></tr> </table>	水圧 (MPa)	0.15~0.40	流量 (L/分)	15.0~33.5	半径 (m)	12.0~16.1	散水仰角	25°	取付口径	R3/4
水圧 (MPa)	0.15~0.40											
流量 (L/分)	15.0~33.5											
半径 (m)	12.0~16.1											
散水仰角	25°											
取付口径	R3/4											
ノズル	プレーカーノズル											
商品コード		ノズルサイズ										
MR1-30PK20-4.4		4.4ANmm										
MR1-30PK20-4.8		4.8ANmm										
MR1-30PK20-5.2		5.2ANmm										

30PW40 パートサークル		部 2										
		希望小売価格 17,600円										
		<table border="1"> <tr><td>水圧 (MPa)</td><td>0.15~0.40</td></tr> <tr><td>流量 (L/分)</td><td>15.1~40.8</td></tr> <tr><td>半径 (m)</td><td>11.6~16.0</td></tr> <tr><td>散水仰角</td><td>20°</td></tr> <tr><td>取付口径</td><td>R3/4</td></tr> <tr><td>ノズル</td><td>-----</td></tr> </table>	水圧 (MPa)	0.15~0.40	流量 (L/分)	15.1~40.8	半径 (m)	11.6~16.0	散水仰角	20°	取付口径	R3/4
水圧 (MPa)	0.15~0.40											
流量 (L/分)	15.1~40.8											
半径 (m)	11.6~16.0											
散水仰角	20°											
取付口径	R3/4											
ノズル	-----											
商品コード		ノズルサイズ										
MR1-30PW40-44		4.4mm										
MR1-30PW40-44-24		4.4 × 2.4mm										
MR1-30PW40-48		4.8mm										
MR1-30PW40-48-24		4.8 × 2.4mm										
MR1-30PW40-52		5.2mm										
MR1-30PW40-52-24		5.2 × 2.4mm										

30PW8 パートサークル		部 2										
		希望小売価格 14,410円										
		<table border="1"> <tr><td>水圧 (MPa)</td><td>0.20~0.40</td></tr> <tr><td>流量 (L/分)</td><td>14.9~26.4</td></tr> <tr><td>半径 (m)</td><td>11.3~14.0</td></tr> <tr><td>散水仰角</td><td>20°</td></tr> <tr><td>取付口径</td><td>R3/4</td></tr> <tr><td>ノズル</td><td>-----</td></tr> </table>	水圧 (MPa)	0.20~0.40	流量 (L/分)	14.9~26.4	半径 (m)	11.3~14.0	散水仰角	20°	取付口径	R3/4
水圧 (MPa)	0.20~0.40											
流量 (L/分)	14.9~26.4											
半径 (m)	11.3~14.0											
散水仰角	20°											
取付口径	R3/4											
ノズル	-----											
商品コード		ノズルサイズ										
MR1-30PW8-36-20		3.6 × 2.0mm										
MR1-30PW8-38-24		3.8 × 2.4mm										
MR1-30PW8-40-24		4.0 × 2.4mm										

30PL4 パートサークル		部 1 L										
		希望小売価格 15,400円										
		<table border="1"> <tr><td>水圧 (MPa)</td><td>0.15~0.40</td></tr> <tr><td>流量 (L/分)</td><td>12.5~29.6</td></tr> <tr><td>半径 (m)</td><td>9.0~13.1</td></tr> <tr><td>散水仰角</td><td>10°</td></tr> <tr><td>取付口径</td><td>R3/4</td></tr> <tr><td>ノズル</td><td>-----</td></tr> </table>	水圧 (MPa)	0.15~0.40	流量 (L/分)	12.5~29.6	半径 (m)	9.0~13.1	散水仰角	10°	取付口径	R3/4
水圧 (MPa)	0.15~0.40											
流量 (L/分)	12.5~29.6											
半径 (m)	9.0~13.1											
散水仰角	10°											
取付口径	R3/4											
ノズル	-----											
商品コード		ノズルサイズ										
MR1-30PL4-40		4.0mm										
MR1-30PL4-44		4.4mm										
MR1-30PL4-48		4.8mm										

30PLK4 パートサークル		部 1 L プレーカー										
		希望小売価格 17,270円										
		<table border="1"> <tr><td>水圧 (MPa)</td><td>0.15~0.40</td></tr> <tr><td>流量 (L/分)</td><td>12.5~29.6</td></tr> <tr><td>半径 (m)</td><td>9.0~13.1</td></tr> <tr><td>散水仰角</td><td>10°</td></tr> <tr><td>取付口径</td><td>R3/4</td></tr> <tr><td>ノズル</td><td>プレーカーノズル</td></tr> </table>	水圧 (MPa)	0.15~0.40	流量 (L/分)	12.5~29.6	半径 (m)	9.0~13.1	散水仰角	10°	取付口径	R3/4
水圧 (MPa)	0.15~0.40											
流量 (L/分)	12.5~29.6											
半径 (m)	9.0~13.1											
散水仰角	10°											
取付口径	R3/4											
ノズル	プレーカーノズル											
商品コード		ノズルサイズ										
MR1-30PLK4-40		4.0ANmm										
MR1-30PLK4-44		4.4ANmm										
MR1-30PLK4-48		4.8ANmm										

標準ノズル HL:ハイローノズル AN:プレーカーノズル V:Vカットノズル C:Cカットノズル

# スプリンクラー

## 30PLHL4-3 パートサークル 部 1 L HL



希望小売価格 **17,490円**

水圧 (MPa)	0.15~0.40
流量 (L/分)	12.2~28.8
半径 (m)	9.0~13.1
散水仰角	10° (5~15°)
取付口径	R3/4
ノズル	ハイローノズル

商品コード	ノズルサイズ
MR1-30PLHL4-3-40	4.0mm
MR1-30PLHL4-3-44	4.4mm
MR1-30PLHL4-3-48	4.8mm

## 60FW フルサークル 全 2



希望小売価格 **15,840円**

水圧 (MPa)	0.25~0.60
流量 (L/分)	54.7~128.0
直径 (m)	32.5~45.0
散水仰角	25°
取付口径	R1
ノズル	

商品コード	ノズルサイズ
MR1-60FW-56-48	5.6 × 4.8mm
MR1-60FW-64-48	6.4 × 4.8mm
MR1-60FW-71-48	7.1 × 4.8mm
MR1-60FW-79-48	7.9 × 4.8mm

## 60FWK フルサークル 全 2 プレーカー



希望小売価格 **21,120円**

水圧 (MPa)	0.25~0.60
流量 (L/分)	54.7~128.0
直径 (m)	32.5~45.0
散水仰角	25°
取付口径	R1
ノズル	主ノズルプレーカー

商品コード	ノズルサイズ
MR1-60FWK-56AN-48	5.6AN × 4.8mm
MR1-60FWK-64AN-48	6.4AN × 4.8mm
MR1-60FWK-71AN-48	7.1AN × 4.8mm
MR1-60FWK-79AN-48	7.9AN × 4.8mm

## 60FWS フルサークル 全 3



希望小売価格 **16,170円**

水圧 (MPa)	0.25~0.60
流量 (L/分)	63.5~141.1
直径 (m)	32.5~45.0
散水仰角	25°
取付口径	R1
ノズル	

商品コード	ノズルサイズ
MR1-60FWS-06	5.6×4.8 × 3.2Vmm
MR1-60FWS-07	6.4×4.8 × 3.2Vmm
MR1-60FWS-08	7.1×4.8 × 3.2Vmm
MR1-60FWS-09	7.9×4.8 × 3.2Vmm

## 60FWKS フルサークル 全 3 プレーカー



希望小売価格 **21,120円**

水圧 (MPa)	0.25~0.60
流量 (L/分)	63.5~141.1
直径 (m)	32.5~45.0
散水仰角	25°
取付口径	R1
ノズル	主ノズルプレーカー

商品コード	ノズルサイズ
MR1-60FWKS-06	5.6AN×4.8 × 3.2Vmm
MR1-60FWKS-07	6.4AN×4.8 × 3.2Vmm
MR1-60FWKS-08	7.1AN×4.8 × 3.2Vmm
MR1-60FWKS-09	7.9AN×4.8 × 3.2Vmm

## 60PW パートサークル 部 2



希望小売価格 **28,050円**

水圧 (MPa)	0.25~0.55
流量 (L/分)	55.5~124.5
半径 (m)	15.9~23.2
散水仰角	25°
取付口径	R1
ノズル	

商品コード	ノズルサイズ
MR1-60PW-56-48	5.6 × 4.8mm
MR1-60PW-64-48	6.4 × 4.8mm
MR1-60PW-71-48	7.1 × 4.8mm
MR1-60PW-79-48	7.9 × 4.8mm

## 60PWK パートサークル 部 2 プレーカー



希望小売価格 **33,770円**

水圧 (MPa)	0.25~0.55
流量 (L/分)	55.5~124.5
半径 (m)	15.9~23.2
散水仰角	25°
取付口径	R1
ノズル	主ノズルプレーカー

商品コード	ノズルサイズ
MR1-60PWK-56AN-48	5.6AN × 4.8mm
MR1-60PWK-64AN-48	6.4AN × 4.8mm
MR1-60PWK-71AN-48	7.1AN × 4.8mm
MR1-60PWK-79AN-48	7.9AN × 4.8mm

## 60PWKK パートサークル 部 2 プレーカー



希望小売価格 **35,090円**

水圧 (MPa)	0.25~0.55
流量 (L/分)	55.5~124.5
半径 (m)	15.9~23.2
散水仰角	25°
取付口径	R1
ノズル	主・動カノズルプレーカー

商品コード	ノズルサイズ
MR1-60PWKK-56-48	5.6AN × 4.8ANmm
MR1-60PWKK-64-48	6.4AN × 4.8ANmm
MR1-60PWKK-71-48	7.1AN × 4.8ANmm
MR1-60PWKK-79-48	7.9AN × 4.8ANmm

標準ノズル HL:ハイローノズル AN:プレーカーノズル V:Vカットノズル

スプリンクラー

ノズル一覧表

散水ノズル

ポツアップ  
スプリンクラー

移動式  
スプリンクラー

ホース式セット

ホースホース巻取機  
散水ノズル

継手

スプリンクラー付成品

バルブ

コントローラー

電磁弁

イリテック  
住化器資材  
ネットタイム  
ジャパン

●表示価格は税込価格です。

## ■ スプリンクラー

### 75FWS フルサークル

全 3



希望小売価格 **28,600円**

水圧 (MPa)	0.25~0.55
流量 (L/分)	63.5~125.8
直径 (m)	35.8~46.4
散水仰角	27°
取付口径	Rc1
ノズル	動力ノズルブレーカー

商品コード	ノズルサイズ
MR1-75FWS-14	5.6×4.4AN × 3.6Vmm
MR1-75FWS-16	6.4×4.4AN × 3.6Vmm
MR1-75FWS-31	7.1×4.8AN × 3.6Vmm

### 80F3 フルサークル

全 2



希望小売価格 **50,050円**

水圧 (MPa)	0.35~0.70
流量 (L/分)	159.3~438.1
直径 (m)	51.0~72.5
散水仰角	23°
取付口径	R1 1/4
ノズル	動力ノズルブレーカー

商品コード	ノズルサイズ
MR1-80F3-96-64	9.6 × 6.4ANmm
MR1-80F3-112-64	11.2 × 6.4ANmm
MR1-80F3-127-64	12.7 × 6.4ANmm
MR1-80F3-144-64	14.4 × 6.4ANmm
MR1-80F3-160-64	16.0 × 6.4ANmm

### 80FK3 フルサークル

全 2 ブレーカー



希望小売価格 **51,700円**

水圧 (MPa)	0.35~0.70
流量 (L/分)	159.3~438.1
直径 (m)	51.0~72.5
散水仰角	23°
取付口径	R1 1/4
ノズル	主・動力ノズルブレーカー

商品コード	ノズルサイズ
MR1-80FK3-96-64	9.6AN × 6.4ANmm
MR1-80FK3-112-64	11.2AN × 6.4ANmm
MR1-80FK3-127-64	12.7AN × 6.4ANmm
MR1-80FK3-144-64	14.4AN × 6.4ANmm
MR1-80FK3-160-64	16.0AN × 6.4ANmm

### 80P3 パートサークル

部 2 ブレーカー



希望小売価格 **73,700円**

水圧 (MPa)	0.35~0.70
流量 (L/分)	159.3~438.1
半径 (m)	23.5~33.2
散水仰角	25°
取付口径	R1 1/4
ノズル	動力ノズルブレーカー

商品コード	ノズルサイズ
MR1-80P3-96-64	9.6 × 6.4ANmm
MR1-80P3-112-64	11.2 × 6.4ANmm
MR1-80P3-127-64	12.7 × 6.4ANmm
MR1-80P3-144-64	14.4 × 6.4ANmm
MR1-80P3-160-64	16.0 × 6.4ANmm

### 80PK3 パートサークル

部 2 ブレーカー



希望小売価格 **79,750円**

水圧 (MPa)	0.35~0.70
流量 (L/分)	145.3~413.5
半径 (m)	25.5~36.2
散水仰角	25°
取付口径	R1 1/4
ノズル	主・動力ノズルブレーカー

商品コード	ノズルサイズ
MR1-80PK3-90-64	9.0AN × 6.4ANmm
MR1-80PK3-96-64	9.6AN × 6.4ANmm
MR1-80PK3-112-64	11.2AN × 6.4ANmm
MR1-80PK3-127-64	12.7AN × 6.4ANmm
MR1-80PK3-144-64	14.4AN × 6.4ANmm
MR1-80PK3-160-64	16.0AN × 6.4ANmm

### 85PK3 パートサークル

全 部 2 4 ブレーカー



希望小売価格 **66,000円**

水圧 (MPa)	0.20~0.70
流量 (L/分)	55.6~395.5
半径 (m)	17.8~35.1
散水仰角	25°
取付口径	R1 1/4
ノズル	主ノズルブレーカー

商品コード	ノズルサイズ
MR1-85PK3-01-2	6.4AN × 5.2mm
MR1-85PK3-03-3	7.0AN × 5.6mm
MR1-85PK3-05-3	9.6AN × 5.6mm
MR1-85PK3-13-2	6.0AN × 5.2mm
MR1-85PK3-24-3	9.0AN×5.6 × 2.4×2.4mm
MR1-85PK3-26-3	10.0AN×5.6 × 2.4×2.4mm
MR1-85PK3-28-3	12.7AN×5.6 × 2.4×2.4mm
MR1-85PK3-62-3V	13.5AN×5.6 × 3.6V×3.6Vmm

### 100PW1 パートサークル

部 2



希望小売価格 **146,740円**

水圧 (MPa)	0.40~0.70
流量 (L/分)	430~713
半径 (m)	32.5~41.0
散水仰角	25°
取付口径	R2
ノズル	

商品コード	ノズルサイズ
MR1-100PW1-160-96	16.0 × 9.6mm
MR1-100PW1-175-96	17.5 × 9.6mm
MR1-100PW1-190-96	19.0 × 9.6mm

### 100PW2 パートサークル

部 2



希望小売価格 **146,740円**

水圧 (MPa)	0.40~0.70
流量 (L/分)	430~713
半径 (m)	33.0~41.5
散水仰角	36°
取付口径	R2
ノズル	

商品コード	ノズルサイズ
MR1-100PW2-160-96	16.0 × 9.6mm
MR1-100PW2-175-96	17.5 × 9.6mm
MR1-100PW2-190-96	19.0 × 9.6mm

標準ノズル AN:ブレーカーノズル V:Vカットノズル



# スプリンクラー

## 100PW3 パートサークル

部 2



希望小売価格 146,740円

水圧 (MPa)	0.40~0.70
流量 (L/分)	430~713
半径 (m)	31.5~39.5
散水仰角	40°
取付口径	R2
ノズル	----

商品コード	ノズルサイズ
MR1-100PW3-160-96	16.0 × 9.6mm
MR1-100PW3-175-96	17.5 × 9.6mm
MR1-100PW3-190-96	19.0 × 9.6mm
----	----
----	----
----	----

## 100PW4 パートサークル

部 2



希望小売価格 146,740円

水圧 (MPa)	0.40~0.70
流量 (L/分)	430~713
半径 (m)	33.5~42.0
散水仰角	30°
取付口径	R2
ノズル	----

商品コード	ノズルサイズ
MR1-100PW4-160-96	16.0 × 9.6mm
MR1-100PW4-175-96	17.5 × 9.6mm
MR1-100PW4-190-96	19.0 × 9.6mm
----	----
----	----
----	----

## 100PW5 パートサークル

部 2



希望小売価格 146,740円

水圧 (MPa)	0.40~0.70
流量 (L/分)	430~713
半径 (m)	31.0~39.0
散水仰角	45°
取付口径	R2
ノズル	----

商品コード	ノズルサイズ
MR1-100PW5-160-96	16.0 × 9.6mm
MR1-100PW5-175-96	17.5 × 9.6mm
MR1-100PW5-190-96	19.0 × 9.6mm
----	----
----	----
----	----

## 110PW1 パートサークル

部 2



希望小売価格 265,650円

水圧 (MPa)	0.40~0.70
流量 (L/分)	514~916
半径 (m)	36.5~45.0
散水仰角	40°
取付口径	R2 1/2
ノズル	----

商品コード	ノズルサイズ
MR1-110PW1-180-96	18.0 × 9.6mm
MR1-110PW1-200-96	20.0 × 9.6mm
MR1-110PW1-220-96	22.0 × 9.6mm
----	----
----	----
----	----

## 110PW2 パートサークル

部 2



希望小売価格 265,650円

水圧 (MPa)	0.40~0.70
流量 (L/分)	514~916
半径 (m)	38.0~46.5
散水仰角	30°
取付口径	R2 1/2
ノズル	----

商品コード	ノズルサイズ
MR1-110PW2-180-96	18.0 × 9.6mm
MR1-110PW2-200-96	20.0 × 9.6mm
MR1-110PW2-220-96	22.0 × 9.6mm
----	----
----	----
----	----

## 110PW3 パートサークル

部 2



希望小売価格 265,650円

水圧 (MPa)	0.40~0.70
流量 (L/分)	お問い合わせください
半径 (m)	お問い合わせください
散水仰角	45°
取付口径	R2 1/2
ノズル	----

商品コード	ノズルサイズ
MR1-110PW3-250-96	25.0 × 9.6mm
----	----
----	----
----	----
----	----

## 120PW1 パートサークル

部 2



希望小売価格 496,650円

水圧 (MPa)	0.60~0.85
流量 (L/分)	1226~1978
半径 (m)	48.0~62.5
散水仰角	30°
取付口径	R3
ノズル	----

商品コード	ノズルサイズ
MR1-120PW1-25-13	25.0 × 13.0mm
MR1-120PW1-28-13	28.0 × 13.0mm
MR1-120PW1-32-14	32.0 × 14.0mm
----	----
----	----
----	----

## 120PW2 パートサークル

部 2



希望小売価格 496,650円

水圧 (MPa)	0.60~0.85
流量 (L/分)	1226~2034
半径 (m)	46.0~62.5
散水仰角	40°
取付口径	R3
ノズル	----

商品コード	ノズルサイズ
MR1-120PW2-25-13	25.0 × 13.0mm
MR1-120PW2-28-13	28.0 × 13.0mm
MR1-120PW2-32-14	32.0 × 14.0mm
----	----
----	----
----	----

標準ノズル AN:プレーカーノズル V:Vカットノズル

スプリンクラー

ノズル一覧表

散水ノズル

ポップアップ  
スプリンクラー

移動式  
スプリンクラー

ホーム式セット

ホームホーム  
散水ノズル  
巻取機

継手

スプリンクラー  
付属品

バルブ

コントローラー

電磁弁

イリテック  
住友工業  
ネタフイム  
ジャパン

●表示価格は税込価格です。

## ■ スプリンクラー

### 120PW3 パートサークル

部 2



希望小売価格 **496,650円**

水圧 (MPa)	0.60~0.85
流量 (L/分)	1226~2034
直径 (m)	45.0~60.0
散水仰角	45°
取付口径	R3
ノズル	

商品コード	ノズルサイズ
MR1-120PW3-25-13	25.0 × 13.0mm
MR1-120PW3-28-13	28.0 × 13.0mm
MR1-120PW3-32-14	32.0 × 14.0mm

### スイングスプリンクラー



希望小売価格 **26,400円**

水圧 (MPa)	0.34
流量 (L/分)	9.6
ノズル	プレーカーノズル

商品コード	散水角度
MR1-OSP15-FS	360°
MR1-OSP15-HS	180°
MR1-OSP15-QS	90°

### 床洗浄用スプリンクラー

#### 80P5(床洗浄用) パートサークル

部 2



希望小売価格 **85,800円**

水圧 (MPa)	0.35~0.70
流量 (L/分)	225.8~471.7
洗浄距離(m)	7.9~10.5
散水俯角(主)	6°
散水俯角(副)	22°
取付口径	R1 1/4

商品コード	ノズルサイズ
MR1-80P5-112-80	11.2 × 8.0mm
MR1-80P5-127-80	12.7 × 8.0mm
MR1-80P5-144-80	14.4 × 8.0mm
MR1-80P5-160-80	16.0 × 8.0mm

#### 80P7(床洗浄用) パートサークル

部 2



希望小売価格 **89,100円**

※80P7CAは97,900円

水圧 (MPa)	0.35~0.70
流量 (L/分)	257.7~364.4
洗浄距離(m)	7.2~9.0
散水俯角(主)	6°
散水俯角(副)	6°/15°/45°
取付口径	R1 1/4

商品コード	ノズルサイズ
MR1-80P7-96-80-1	9.6×8.0 × 6.4 × 6.4mm
MR1-80P7CA-96-01P	11.2×8.0 × 6.4 × 6.4mm

※80P7CAは防塵キャップ付きです。

#### 99TWP(床洗浄用) パートサークル

部 2



希望小売価格 **34,100円**

水圧 (MPa)	0.30~0.55
流量 (L/分)	86.6~119.4
洗浄距離(m)	4.9~6.2
散水俯角(主)	7°
散水俯角(副)	25°
取付口径	R1

商品コード	ノズルサイズ
MR1-99TWP-79-48	7.9 × 4.8mm

#### 100PW1T(床洗浄用) パートサークル

部 2

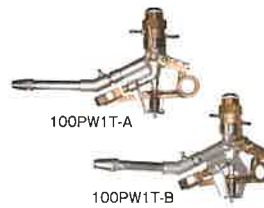

希望小売価格 **172,700円**

水圧 (MPa)	0.40~0.70	
流量 (L/分)	A	B
洗浄距離(m)	454~677	454~677
散水俯角(主)	9.1~11.8	11.9~16.8
散水俯角(副)	6°	0°
取付口径	25°	
	R2	

商品コード	ノズルサイズ
MR1-100PW1T-A-05	16.0 × 9.6mm
MR1-100PW1T-A-10	17.5 × 9.6mm
MR1-100PW1T-B-05	16.0 × 9.6mm
MR1-100PW1T-B-10	17.5 × 9.6mm

P:プラグ

## 機種別ノズル一覧

機種	動力ノズル	主ノズル	副ノズル
15FJK	AN25	-	-
15PJK	AN25	-	-
25F-2	N25S	-	VN25
25FK-2	AN25S	-	VN25
25L-1	N25S	-	VN25
25LK-1	AN25S	-	VN25
25HL3	HLN25-3	-	VN25
25P3	N25	-	-
25PK3	AN25	-	-
25PL4	N25	-	-
25PLK4	AN25	-	-
25PLHLS4	HLN25S-3	-	-
30F30	N30S	-	VN30
30FK30	AN30S1	-	VN30
30L50	N30S	-	VN30
30LK50	AN30S1	-	VN30
30LHL50	HLN30S-3	-	VN30
30FW40	N30S	-	SNC25
30P2	N30	-	-
30PK2	AN30	-	-
30PL4	N30	-	-
30PLK4	AN30	-	-
30PLHL4	HLN30-3	-	-
30PW40	N30S	-	N25,プラグ
30PW8	N25	-	N25,SNC25
60FW	N30	N60S	-
60FWK	N30	AN60S2	-
60FWS	N30	N60S	VN30
60FWKS	N30	AN60S2	VN30
60PW	N30	N60S	-
60PWK	N30	AN60S2	-
60PWKK	AN30	AN60S2	-
75FWS	AN30	N60S	VN30
80F3	AN80	N80FK3	-
80FK3	AN80	N80FK3	-
80P3	AN80	N802	-
80PK3	AN80	N802	-
85PK3	N30S	N85PK3	N25,VN25,プラグ
100PW	NS100	N100	-
110PW	NS110	N110	-
120PW	NS120	N120	-
80P5	NS80	N802	-
80P7	NS80	N802	N99T
99TWP	AN30S	N60S	-
100PW1T	N100	NS100	-
PUP50,51G	N50G	-	-
PUP90T	N30S,AN30S	-	-

機種	動力ノズル	主ノズル	副ノズル
PUP91T	N30S,AN30S	-	-
PUP92T	N30S,AN30S	N60S	-
PUP98TS	AN30S	N60S	VN30
PUP99TS	N99T	-	N25
PUP99TWS2	AN30S	N60S	VN30
PUP120,121G	N30S	N120G	N25

	N25	N25S	AN25	AN25S
				
希望小売価格	594円	990円	1,683円	2,002円
商品コード	MR1-N25-**	MR1-N25S-**	MR1-AN25-**	MR1-AN25S-**

	VN25	HLN25-3	HLN25S-3	N30
				
希望小売価格	550円	2,530円	2,860円	638円
商品コード	MR1-VN25-**	MR1-HLN25-3-**	MR1-HLN25S-3-**	MR1-N30-**

	AN30	AN30S1	VN30	HLN30-3
				
希望小売価格	1,892円	2035円	605円	2,860円
商品コード	MR1-AN30-**	MR1-AN30S1-**	MR1-VN30-**	MR1-HLN30-3-**

	HLN30S-3	N30S	AN30S	N60S
				
希望小売価格	3,190円	1,320円	2,200円	1,980円
商品コード	MR1-HLN30S-3-**	MR1-N30S-**	MR1-AN30S-**	MR1-N60S-**

	AN60S2	NS80	AN80	N80FK3
				
希望小売価格	5,940円	1,100円	5,610円	5,170円
商品コード	MR1-AN60S2-**	MR1-NS80-**	MR1-AN80-**	MR1-N80FK3-**

	N802	N85PK3	SNC25
			
希望小売価格	5,170円	5,280円	550円
商品コード	MR1-N802-**	MR1-N85PK3-**	MR1-SNC25-**

	NS100	NS110	NS120
			
希望小売価格	2,310円	4,400円	5,500円
商品コード	MR1-NS100-**	MR1-NS110-**	MR1-NS120-**

	N100	N110	N120
			
希望小売価格	5,720円	10,890円	12,650円
商品コード	MR1-N100-**	MR1-N110-**	MR1-N120-**

	N50G	N99T	N120G
			
希望小売価格	880円	1,265円	2,310円
商品コード	MR1-N50G-**	MR1-N99T-**	MR1-N120G-**

\*\*はノズルサイズmm

スプリングクラ

ノズル一覽表

放水ノズル

ポツアッ

移動式

ホーム

ホーム

継手

スプリング

バルブ

コントロー

電磁弁

イリテック

●表示価格は税込価格です。

散水範囲 **360** **180** **90**

## ■ 散水ノズル

**ポップアップ型ノズル** **360**



希望小売価格 **3,300円**

水圧(MPa)	0.10~0.25
流量(L/分)	8.8~14.2
半径	7.0~10.0
散水範囲	360
取付口径	R1/2

商品コード  
MR1-PSN15F-1

**ポップアップ型ノズル** **180**



希望小売価格 **3,080円**

水圧(MPa)	0.10~0.25
流量(L/分)	8.5~13.5
半径	5.0~6.5
散水範囲	180
取付口径	R1/2

商品コード  
MR1-PSN15H-1

**ポップアップ型ノズル** **90**



希望小売価格 **3,080円**

水圧(MPa)	0.10~0.25
流量(L/分)	6.0~9.5
半径	5.0~6.2
散水範囲	90
取付口径	R1/2

商品コード  
MR1-PSN15Q-1

**ポップアップ型スプレー** **360**



希望小売価格 **18,480円**

水圧(MPa)	0.10~0.30
流量(L/分)	8.8~15.4
半径	7.0~10.0
散水範囲	360
取付口径	Rc3/4

商品コード  
MR1-PUP20F-1

**ポップアップ型スプレー** **180**



希望小売価格 **18,810円**

水圧(MPa)	0.10~0.30
流量(L/分)	8.5~14.7
半径	5.0~6.8
散水範囲	180
取付口径	Rc3/4

商品コード  
MR1-PUP20H-1

**ポップアップ型スプレー** **90**



希望小売価格 **18,810円**

水圧(MPa)	0.10~0.30
流量(L/分)	6.0~10.4
半径	5.0~6.5
散水範囲	90
取付口径	Rc3/4

商品コード  
MR1-PUP20Q-1

**スプレーノズル** **180**



希望小売価格 **1,100円**

水圧(MPa)	0.10~0.25
流量(L/分)	9.2~15.2
半径	3.6~4.8
散水範囲	180
取付口径	R3/8

商品コード  
MR1-SN10H

**スプレーノズル** **90**



希望小売価格 **1,100円**

水圧(MPa)	0.10~0.25
流量(L/分)	9.2~15.2
半径	3.8~4.3
散水範囲	90
取付口径	R3/8

商品コード  
MR1-SN10Q

**スプレーノズル** **180**



希望小売価格 **5,566円**

水圧(MPa)	0.10~0.25
流量(L/分)	9.2~15.2
半径	3.6~3.9
散水範囲	180
取付口径	R3/8

商品コード  
MR1-SN10HS-RBS

**スプレーノズル** **90**



希望小売価格 **5,566円**

水圧(MPa)	0.10~0.25
流量(L/分)	5.3~8.8
半径	3.6~4.3
散水範囲	90
取付口径	R3/8

商品コード  
MR1-SN10QS-RBS

**メッキスプレーノズル** **180**



希望小売価格 **6,842円**

水圧(MPa)	0.10~0.25
流量(L/分)	9.2~15.2
半径	2.6~3.3
散水範囲	180
取付口径	R3/8

商品コード  
MR1-SN11HS-RBS

**メッキスプレーノズル** **90**



希望小売価格 **6,842円**

水圧(MPa)	0.10~0.25
流量(L/分)	5.3~8.8
半径	2.6~3.1
散水範囲	90
取付口径	R3/8

商品コード  
MR1-SN11QS-RBS

# 散水ノズル

## レインペットノズル



360

希望小売価格 2,310円

水圧(MPa)	0.10~0.25
流量(L/分)	5.0~7.8
半径	2.1~2.9
散水範囲	360
取付口径	R1/4

商品コード  
MR1-F7

## シュラブリーノズル



360

希望小売価格 3,190円

水圧(MPa)	0.10~0.40
流量(L/分)	7.5~15.5
半径	2.3~3.7
散水範囲	360
取付口径	Rc1/2

商品コード  
MR1-SHR15

## 小型ノズル用ソケット・キャップ



希望小売価格 お問い合わせください

対応ノズル  
MR1-VPN-S、MR1-VPN-W  
MR1-SN8HS、MR1-SP8  
MR1-HS3、MR1-HS5

商品コード  
お問い合わせください

## VPノズル



360

希望小売価格 308円

水圧(MPa)	0.05~0.20
流量(L/分)	1.5~2.8
半径	1.1~1.5
散水範囲	360
取付口径	M6-P1.0

商品コード  
MR1-VPN-W

## VPノズル



180

希望小売価格 220円

水圧(MPa)	0.05~0.20
流量(L/分)	0.7~1.3
半径	1.1~1.7
散水範囲	180
取付口径	M6-P1.0

商品コード  
MR1-VPN-S

## シュペリアルノズル



360

希望小売価格 550円

水圧(MPa)	0.10~0.25
流量(L/分)	4.0~5.9
半径	4.8~5.7
散水範囲	360
取付口径	M8-P1.0 細目ねじ

商品コード  
MR1-SP8

## ハウスノズル



180

希望小売価格 330円

水圧(MPa)	0.10~0.25
流量(L/分)	5.4~7.4
半径	3.9~4.9
散水範囲	180
取付口径	M8-P1.0 細目ねじ

商品コード  
MR1-SN8HS

## メッキハウスノズル



360

希望小売価格 484円

水圧(MPa)	0.10~0.25
流量(L/分)	4.2~7.2
半径	4.5~6.0
散水範囲	360
取付口径	M10-P1.0 細目ねじ

商品コード  
MR1-HS3

## メッキハウスノズル



360

希望小売価格 506円

水圧(MPa)	0.10~0.25
流量(L/分)	6.4~10.1
半径	5.5~7.0
散水範囲	360
取付口径	M10-P1.0 細目ねじ

商品コード  
MR1-HS5

スプリングクラー

ノズル一覧表

散水ノズル

ポップアップ  
スプリングクラー

移動式  
スプリングクラー

ホース式セット

ホースホース巻取機  
散水ノズル

継手

スプリングクラー付成品

バルブ

コントローラー

電磁弁

イリテック・ユニクス  
住化園発注材  
ネタフイムジャパン

●表示価格は税込価格です。

<b>全</b> 360° 全回転式 360°回転を繰り返します。	<b>部</b> 部分回転式 散水範囲を任意の角度に調整可能です。全回転への切り替えもできます。
<b>1</b> ノズル数 ノズルの数を表します。	<b>S</b> ストップマチック内蔵 ポタ落ち防止機能です。

## ポップアップスプリンクラー

### PUP50G フルサークル 全 1

<b>希望小売価格</b>	<b>33,220円</b>
水圧(MPa)	0.20~0.40
流量(L/分)	11.3~19.8
直径 (m)	22.2~27.2
散水仰角	27°
取付口径	Rc1
ノズル数	1

商品コード	ノズルサイズ
MR1-PUP50G-03	3.6ANmm
MR1-PUP50G-02	4.0ANmm

交換部品

インターナル	
希望小売価格	23,980円
商品コード	MR1-PUP50G-**-IN

上 部	
希望小売価格	13,200円
商品コード	MR1-PUP50G-**-UP

### PUP51G パートサークル 部 1

<b>希望小売価格</b>	<b>39,160円</b>
水圧(MPa)	0.20~0.40
流量(L/分)	11.3~19.8
半径 (m)	11.1~13.6
散水仰角	27°
取付口径	Rc1
ノズル数	1

商品コード	ノズルサイズ
MR1-PUP51G-03	3.6ANmm
MR1-PUP51G-02	4.0ANmm

交換部品

インターナル	
希望小売価格	29,920円
商品コード	MR1-PUP51G-**-IN

上 部	
希望小売価格	18,700円
商品コード	MR1-PUP51G-**-UP

### PUP90T フルサークル 全 1

<b>希望小売価格</b>	<b>69,740円</b>
水圧(MPa)	0.28~0.70
流量(L/分)	24.6~84.3
直径 (m)	26.0~39.0
散水仰角	25°
取付口径	Rc1
ノズル数	1

商品コード	ノズルサイズ
MR1-PUP90T-27	4.8ANmm
MR1-PUP90T-26	5.2ANmm
MR1-PUP90T-25	5.6ANmm
MR1-PUP90T-24	6.0ANmm
MR1-PUP90T-23	6.4ANmm
MR1-PUP90T-22	6.7ANmm
MR1-PUP90T-21	7.1ANmm

交換部品

インターナル	
希望小売価格	33,000円
商品コード	MR1-PUP90T-**-IN

上 部	
希望小売価格	14,850円
商品コード	MR1-PUP90T-**-UP

### PUP91T パートサークル 部 1

<b>希望小売価格</b>	<b>76,560円</b>
水圧(MPa)	0.28~0.70
流量(L/分)	24.6~84.3
半径 (m)	13.0~19.6
散水仰角	25°
取付口径	Rc1
ノズル数	1

商品コード	ノズルサイズ
MR1-PUP91T-27	4.8ANmm
MR1-PUP91T-26	5.2ANmm
MR1-PUP91T-25	5.6ANmm
MR1-PUP91T-24	6.0ANmm
MR1-PUP91T-23	6.4ANmm
MR1-PUP91T-22	6.7ANmm
MR1-PUP91T-21	7.1ANmm

交換部品

インターナル	
希望小売価格	37,950円
商品コード	MR1-PUP91T-**-IN

上 部	
希望小売価格	19,250円
商品コード	MR1-PUP91T-**-UP

インターナルの商品コードは[製品の商品コード-IN]  
上部の商品コードは[製品の商品コード-UP]です。

標準ノズル AN:ブレーカーノズル V:Vカットノズル

# ポップアップスプリンクラー

## PUP92T フルサークル 全2



希望小売価格 **69,960円**

水圧(MPa)	0.28~0.70
流量(L/分)	55.9~197.2
直径 (m)	31.0~50.6
散水仰角	25°
取付口径	Rc1
ノズル数	2

商品コード	ノズルサイズ
MR1-PUP92T-27	5.6 × 4.8ANmm
MR1-PUP92T-25	6.4 × 4.4ANmm
MR1-PUP92T-24	6.4 × 4.8ANmm
MR1-PUP92T-20	7.1 × 4.8ANmm
MR1-PUP92T-16	7.9 × 4.8ANmm
MR1-PUP92T-11	8.7 × 5.2ANmm
MR1-PUP92T-06	9.5 × 5.6ANmm
MR1-PUP92T-01	10.3 × 6.0ANmm

交換部品

インターナル	
希望小売価格	37,400円
商品コード	MR1-PUP92T-**-IN

上部	
希望小売価格	16,940円
商品コード	MR1-PUP92T-**-UP

## PUP99TS パートサークル 部2S



希望小売価格 **103,620円**

水圧(MPa)	0.28~0.63
流量(L/分)	30.5~87.8
半径 (m)	13.9~19.1
散水仰角	25°
取付口径	Rc1
ノズル数	2

商品コード	ノズルサイズ
MR1-PUP99TS-07	4.8 × 2.4mm
MR1-PUP99TS-06	5.2 × 2.4mm
MR1-PUP99TS-05	5.6 × 2.4mm
MR1-PUP99TS-04	6.0 × 2.4mm
MR1-PUP99TS-03	6.4 × 2.4mm
MR1-PUP99TS-02	6.7 × 2.4mm
MR1-PUP99TS-01	7.1 × 2.4mm

交換部品

インターナル	
希望小売価格	55,000円
商品コード	MR1-PUP99TS-**-IN

上部	
希望小売価格	24,530円
商品コード	MR1-PUP99TS-**-UP

## PUP98TS フルサークル 全3S



希望小売価格 **97,240円**

水圧(MPa)	0.28~0.63
流量(L/分)	59.6~197.6
直径 (m)	31.9~48.2
散水仰角	25°
取付口径	Rc1
ノズル数	3

商品コード	ノズルサイズ
MR1-PUP98TS-40	5.6×4.4AN × 2.4Vmm
MR1-PUP98TS-34	6.4×4.8AN × 2.4Vmm
MR1-PUP98TS-30	7.1×4.8AN × 2.4Vmm
MR1-PUP98TS-24	7.9×4.8AN × 2.4Vmm
MR1-PUP98TS-17	8.7×5.2AN × 2.4Vmm
MR1-PUP98TS-11	9.5×5.2AN × 2.4Vmm
MR1-PUP98TS-01	10.3×5.6AN × 3.2Vmm

交換部品

インターナル	
希望小売価格	44,000円
商品コード	MR1-PUP98TS-**-IN

上部	
希望小売価格	18,810円
商品コード	MR1-PUP98TS-**-UP

## PUP99TWS2 パートサークル 部3S



希望小売価格 **107,140円**

水圧(MPa)	0.28~0.63
流量(L/分)	58.9~121.7
半径 (m)	15.1~21.9
散水仰角	25°
取付口径	Rc1
ノズル数	3

商品コード	ノズルサイズ
MR1-PUP99TWS2-31	5.2 × 4.4AN × 3.6Vmm
MR1-PUP99TWS2-28	5.6 × 4.4AN × 3.6Vmm
MR1-PUP99TWS2-25	6.4 × 4.4AN × 3.6Vmm
MR1-PUP99TWS2-21	7.1 × 4.4AN × 3.6Vmm
MR1-PUP99TWS2-17	8.7 × 5.2AN × 3.6Vmm
MR1-PUP99TWS2-11	9.5 × 5.2AN × 3.6Vmm
MR1-PUP99TWS2-01	10.3 × 5.6AN × 3.6Vmm

交換部品

インターナル	
希望小売価格	52,800円
商品コード	MR1-PUP99TWS2-**-IN

上部	
希望小売価格	28,710円
商品コード	MR1-PUP99TWS2-**-UP

インターナルの商品コードは[製品の商品コード-IN]  
上部の商品コードは[製品の商品コード-UP]です。

標準ノズル AN: プレーカーノズル V: Vカットノズル

スプリンクラー

ノズル一覧表

散水ノズル

ポップアップ  
スプリンクラー

移動式  
スプリンクラー

ホーム式セット

ホームホーム巻取機  
散水ノズル

継手

スプリンクラー付属品

バルブ

コントローラー

電磁弁

イリテックプラス  
住化産業資材  
ネタフイムジャパン

●表示価格は税込価格です。

## ポップアップスプリンクラー

PUP120G フルサークル <span style="float:right">全 4 S</span>												
	<b>希望小売価格 125,400円</b>											
	<table border="1"> <tr><td>水圧(MPa)</td><td>0.35~0.70</td></tr> <tr><td>流量(L/分)</td><td>108.6~344.7</td></tr> <tr><td>直径 (m)</td><td>42.0~67.8</td></tr> <tr><td>散水仰角</td><td>27°</td></tr> <tr><td>取付口径</td><td>Rc1 1/2</td></tr> <tr><td>ノズル数</td><td>4</td></tr> </table>	水圧(MPa)	0.35~0.70	流量(L/分)	108.6~344.7	直径 (m)	42.0~67.8	散水仰角	27°	取付口径	Rc1 1/2	ノズル数
水圧(MPa)	0.35~0.70											
流量(L/分)	108.6~344.7											
直径 (m)	42.0~67.8											
散水仰角	27°											
取付口径	Rc1 1/2											
ノズル数	4											
商品コード	ノズルサイズ											
MR1-PUP120G-61	7.9×4.4×2.4×2.4mm											
MR1-PUP120G-51	8.7×4.4×2.4×2.4mm											
MR1-PUP120G-41	9.5×4.4×2.4×2.4mm											
MR1-PUP120G-31	10.3×4.4×2.4×2.4mm											
MR1-PUP120G-21	11.1×4.4×2.8×2.8mm											
MR1-PUP120G-11	12.7×4.4×2.8×2.8mm											
MR1-PUP120G-02	13.5×4.4×2.4×2.4mm											

PUP121G パートサークル <span style="float:right">部 4 S</span>												
	<b>希望小売価格 131,560円</b>											
	<table border="1"> <tr><td>水圧(MPa)</td><td>0.35~0.70</td></tr> <tr><td>流量(L/分)</td><td>108.6~344.7</td></tr> <tr><td>半径 (m)</td><td>21.0~33.9</td></tr> <tr><td>散水仰角</td><td>27°</td></tr> <tr><td>取付口径</td><td>Rc1 1/2</td></tr> <tr><td>ノズル数</td><td>4</td></tr> </table>	水圧(MPa)	0.35~0.70	流量(L/分)	108.6~344.7	半径 (m)	21.0~33.9	散水仰角	27°	取付口径	Rc1 1/2	ノズル数
水圧(MPa)	0.35~0.70											
流量(L/分)	108.6~344.7											
半径 (m)	21.0~33.9											
散水仰角	27°											
取付口径	Rc1 1/2											
ノズル数	4											
商品コード	ノズルサイズ											
MR1-PUP121G-61	7.9×4.4×2.4×2.4mm											
MR1-PUP121G-51	8.7×4.4×2.4×2.4mm											
MR1-PUP121G-41	9.5×4.4×2.4×2.4mm											
MR1-PUP121G-31	10.3×4.4×2.4×2.4mm											
MR1-PUP121G-21	11.1×4.4×2.8×2.8mm											
MR1-PUP121G-11	12.7×4.4×2.8×2.8mm											
MR1-PUP121G-02	13.5×4.4×2.4×2.4mm											

PUP120GR フルサークル <span style="float:right">全 4 S</span>														
	<b>希望小売価格 162,360円</b>													
	<table border="1"> <tr><td>水圧(MPa)</td><td>0.35~0.70</td></tr> <tr><td>流量(L/分)</td><td>108.6~344.7</td></tr> <tr><td>直径 (m)</td><td>42.0~67.8</td></tr> <tr><td>散水仰角</td><td>27°</td></tr> <tr><td>取付口径</td><td>Rc1 1/2</td></tr> <tr><td>ノズル</td><td>4</td></tr> <tr><td>地上露出部</td><td>ヘッドカバー・リングカバー・ゴムラバー仕上</td></tr> </table>	水圧(MPa)	0.35~0.70	流量(L/分)	108.6~344.7	直径 (m)	42.0~67.8	散水仰角	27°	取付口径	Rc1 1/2	ノズル	4	地上露出部
水圧(MPa)	0.35~0.70													
流量(L/分)	108.6~344.7													
直径 (m)	42.0~67.8													
散水仰角	27°													
取付口径	Rc1 1/2													
ノズル	4													
地上露出部	ヘッドカバー・リングカバー・ゴムラバー仕上													
商品コード	ノズルサイズ													
MR1-PUP120GR4-61	7.9×4.4×2.4×2.4mm													
MR1-PUP120GR4-51	8.7×4.4×2.4×2.4mm													
MR1-PUP120GR4-41	9.5×4.4×2.4×2.4mm													
MR1-PUP120GR4-31	10.3×4.4×2.4×2.4mm													
MR1-PUP120GR4-21	11.1×4.4×2.8×2.8mm													
MR1-PUP120GR4-11	12.7×4.4×2.8×2.8mm													
MR1-PUP120GR4-02	13.5×4.4×2.4×2.4mm													

PUP121GR パートサークル <span style="float:right">部 4 S</span>														
	<b>希望小売価格 169,400円</b>													
	<table border="1"> <tr><td>水圧(MPa)</td><td>0.35~0.70</td></tr> <tr><td>流量(L/分)</td><td>108.6~344.7</td></tr> <tr><td>半径 (m)</td><td>21.0~33.9</td></tr> <tr><td>散水仰角</td><td>27°</td></tr> <tr><td>取付口径</td><td>Rc1 1/2</td></tr> <tr><td>ノズル</td><td>4</td></tr> <tr><td>地上露出部</td><td>ヘッドカバー・リングカバー・ゴムラバー仕上</td></tr> </table>	水圧(MPa)	0.35~0.70	流量(L/分)	108.6~344.7	半径 (m)	21.0~33.9	散水仰角	27°	取付口径	Rc1 1/2	ノズル	4	地上露出部
水圧(MPa)	0.35~0.70													
流量(L/分)	108.6~344.7													
半径 (m)	21.0~33.9													
散水仰角	27°													
取付口径	Rc1 1/2													
ノズル	4													
地上露出部	ヘッドカバー・リングカバー・ゴムラバー仕上													
商品コード	ノズルサイズ													
MR1-PUP121GR4-61	7.9×4.4×2.4×2.4mm													
MR1-PUP121GR4-51	8.7×4.4×2.4×2.4mm													
MR1-PUP121GR4-41	9.5×4.4×2.4×2.4mm													
MR1-PUP121GR4-31	10.3×4.4×2.4×2.4mm													
MR1-PUP121GR4-21	11.1×4.4×2.8×2.8mm													
MR1-PUP121GR4-11	12.7×4.4×2.8×2.8mm													
MR1-PUP121GR4-02	13.5×4.4×2.4×2.4mm													

交換部品

インターナル	
希望小売価格	60,500円
商品コード	MR1-PUP120G-**-IN

交換部品

インターナル	
希望小売価格	67,100円
商品コード	MR1-PUP121G-**-IN

上 部	
希望小売価格	25,300円
商品コード	MR1-PUP120G-**-UP

上 部	
希望小売価格	30,910円
商品コード	MR1-PUP121G-**-UP

PUP120Gと121GR、121Gと121GRのインターナル、上部は共通部品です。  
PUP120GR、PUP121GRの地上露出部分(ヘッドカバー・リングカバー)はグリーン色のゴムラバー仕上げです。  
インターナルの商品コードは[製品の商品コード-IN]です。  
上部の商品コードは[製品の商品コード-UP]です。

PUP125-FP-2S <span style="float:right">部 5</span>								
	<b>希望小売価格 544,500円</b>							
	<table border="1"> <tr><td>水圧(MPa)</td><td>0.50~0.80</td></tr> <tr><td>流量(L/分)</td><td>483~1148</td></tr> <tr><td>半径 (m)</td><td>37.0~54.0</td></tr> <tr><td>取付口径</td><td>Rc2</td></tr> </table>	水圧(MPa)	0.50~0.80	流量(L/分)	483~1148	半径 (m)	37.0~54.0	取付口径
水圧(MPa)	0.50~0.80							
流量(L/分)	483~1148							
半径 (m)	37.0~54.0							
取付口径	Rc2							
商品コード	ノズル							
MR1-PUP125-FP-2S-16	16Asy							
MR1-PUP125-FP-2S-20	20Asy							
MR1-PUP125-FP-2S-24	24Asy							
—	—							
—	—							
—	—							
—	—							
—	—							

標準ノズル AN:ブレイカーノズル V:Vカットノズル



# ポップアップスプリンクラー

### PUP55 フルサークル 全 1 S



希望小売価格 **26,730円**

水圧(MPa)	0.17~0.45
流量(L/分)	4.2~36.6
直径 (m)	20.2~30.4
取付口径	Rc3/4

商品コード	ポップアップ高さ
MR1-PUP55-S	10.2cm

※複数種類のノズルが付属します。

### PUP56 パートサークル 部 1 S



希望小売価格 MR1-PUP56-L **66,330円**  
MR1-PUP56-M **42,130円**  
MR1-PUP56-S **26,730円**

水圧(MPa)	0.17~0.45
流量(L/分)	4.2~36.6
半径 (m)	10.1~15.2
取付口径	Rc3/4

商品コード	ポップアップ高さ
MR1-PUP56-L	30.5cm
MR1-PUP56-M	15.2cm
MR1-PUP56-S	10.2cm

※複数種類のノズルが付属します。

### PUP60 フルサークル 全 3 S



希望小売価格 **40,150円**

水圧(MPa)	0.21~0.50
流量(L/分)	10.98~54.72
直径 (m)	23.8~36.2
取付口径	Rc1

商品コード	ノズル
MR1-PUP60-04	4
MR1-PUP60-06	6
MR1-PUP60-08	8
MR1-PUP60-10	10
MR1-PUP60-12	12
MR1-PUP60-14	14
MR1-PUP60-16	16
MR1-PUP60-18	18

### PUP61 パートサークル 部 3 S



希望小売価格 **40,150円**

水圧(MPa)	0.21~0.50
流量(L/分)	10.98~54.72
半径 (m)	11.9~18.1
取付口径	Rc1

商品コード	ノズル
MR1-PUP61-04	4
MR1-PUP61-06	6
MR1-PUP61-08	8
MR1-PUP61-10	10
MR1-PUP61-12	12
MR1-PUP61-14	14
MR1-PUP61-16	16
MR1-PUP61-18	18

### PUP80/81 フルパート兼用 全部 3 S



希望小売価格 **64,790円**

水圧(MPa)	0.35~0.50
流量(L/分)	42.27~113.28
半径 (m)	17.4~23.2
取付口径	Rc1

商品コード	ノズル
MR1-PUP80-12	12
MR1-PUP80-14	14
MR1-PUP80-16	16
MR1-PUP80-18	18
MR1-PUP80-20	20
MR1-PUP80-22	22
MR1-PUP80-24	24
MR1-PUP80-26	26

### ターフアジャスタージョイント



希望小売価格 MR1-AJS-M50-40 **31,570円**  
MR1-AJS-40-25-2 **28,710円**  
MR1-AJS-M40-25-2 **28,710円**

伸縮	60mm
----	------

商品コード	取付
MR1-AJS-M50-40	上 R1 1/2オス × 下 R2オス
MR1-AJS-40-25-2	上 R1オス × 下 Rc1 1/2×ス
MR1-AJS-M40-25-2	上 R1オス × 下 R1 1/2オス

### スイングジョイント



希望小売価格 MR1-S-JOINT25-4-BSP **32,890円**  
MR1-S-JOINT40-4-FM **29,370円**

エルボ	4エルボ
-----	------

商品コード	取付口径
MR1-S-JOINT25-4-BSP	上 R1 オス × 下 R1オス
MR1-S-JOINT40-4-FM	上 R1 1/2オス × 下 Rc1 1/2×ス

スプリンクラー  
 ノズル一覧表  
 散水ノズル  
 ポップアップスプリンクラー  
 移動式スプリンクラー  
 ホース式セット  
 ホースホース巻取機  
 継手  
 スプリンクラー付属品  
 バルブ  
 コントローラー  
 噴霧弁  
 イリテックガラス  
 住化炭素材料  
 ネタフィルムジャパン

●表示価格は税込価格です。

## 移動式スプリンクラー

### 円型スタンド S



MR1-S-10



MR1-S-20

※スプリンクラー、ホースは付属しません。

商品コード	希望小売価格	仕様
MR1-S-10-20M-15S	13,200円	ホース側:20A マチノメス / スプリンクラー側: 15Aソケット
MR1-S-10-20M-20S	13,200円	ホース側:20A マチノメス / スプリンクラー側: 20Aソケット
MR1-S-10-25M-15S	14,520円	ホース側:25A マチノメス / スプリンクラー側: 15Aソケット
MR1-S-10-25M-20S	14,520円	ホース側:25A マチノメス / スプリンクラー側: 20Aソケット
MR1-S-20-20M-15S	22,770円	ホース側:20A マチノメス / スプリンクラー側: 15Aソケット
MR1-S-20-20M-20S	22,770円	ホース側:20A マチノメス / スプリンクラー側: 20Aソケット
MR1-S-20-20M-25S	22,550円	ホース側:20A マチノメス / スプリンクラー側: 25Aソケット
MR1-S-20-25M-15S	23,320円	ホース側:25A マチノメス / スプリンクラー側: 15Aソケット
MR1-S-20-25M-20S	23,320円	ホース側:25A マチノメス / スプリンクラー側: 20Aソケット
MR1-S-20-25M-25S	23,320円	ホース側:25A マチノメス / スプリンクラー側: 25Aソケット
MR1-S-20-40M-20S	26,840円	ホース側:40A マチノメス / スプリンクラー側: 20Aソケット
MR1-S-20-40M-25S	26,620円	ホース側:40A マチノメス / スプリンクラー側: 25Aソケット
MR1-S-20-40M-32S	27,390円	ホース側:40A マチノメス / スプリンクラー側: 32Aソケット
MR1-S-20-50M-20S	31,020円	ホース側:50A マチノメス / スプリンクラー側: 20Aソケット
MR1-S-20-50M-25S	30,800円	ホース側:50A マチノメス / スプリンクラー側: 25Aソケット
MR1-S-20-50M-32S	31,570円	ホース側:50A マチノメス / スプリンクラー側: 32Aソケット

### 一輪台車 WSE



標準用L型



高容量L型



連結T型

※スプリンクラー、ホースは付属しません。

機種	商品コード	希望小売価格	仕様	
標準用	L型	MR1-WSE25-25S	66,000円	ホース側:25A マチノメス / スプリンクラー側: 25Aソケット
		MR1-WSE25-32S	66,000円	ホース側:25A マチノメス / スプリンクラー側: 32Aソケット
		MR1-WSE40-25S	67,100円	ホース側:40A マチノメス / スプリンクラー側: 25Aソケット
	連結T型	MR1-WSE40-32S	67,100円	ホース側:40A マチノメス / スプリンクラー側: 32Aソケット
		MR1-WSE50-25S	74,470円	ホース側:50A マチノメス / スプリンクラー側: 25Aソケット
		MR1-WSE50-32S	74,470円	ホース側:50A マチノメス / スプリンクラー側: 32Aソケット
高容量用	L型	MR1-WSE50T-25S	81,070円	ホース側:50A マチノメス / スプリンクラー側: 25Aソケット
		MR1-WSE50T-32S	81,070円	ホース側:50A マチノメス / スプリンクラー側: 32Aソケット
		MR1-WSEU40-25S	71,500円	ホース側:40A マチノメス / スプリンクラー側: 25Aソケット
	連結T型	MR1-WSEU40-32S	71,500円	ホース側:40A マチノメス / スプリンクラー側: 32Aソケット
		MR1-WSEU50-25S	78,320円	ホース側:50A マチノメス / スプリンクラー側: 25Aソケット
		MR1-WSEU50-32S	78,320円	ホース側:50A マチノメス / スプリンクラー側: 32Aソケット
高容量用	連結T型	MR1-WSEU40T-32S	76,230円	ホース側:40A マチノメス / スプリンクラー側: 32Aソケット
		MR1-WSEU50T-32S	85,250円	ホース側:50A マチノメス / スプリンクラー側: 32Aソケット

### 四輪台車 WS5003TB



※スプリンクラー、ホースは付属しません。

商品コード	希望小売価格	仕様
MR1-WS5003TB25S-40M	369,600円	ホース側:40A マチノメス / スプリンクラー側: 25Aソケット
MR1-WS5003TB32S-40M	369,600円	ホース側:40A マチノメス / スプリンクラー側: 32Aソケット
MR1-WS5003TB50S-40M	369,600円	ホース側:40A マチノメス / スプリンクラー側: 50Aソケット
MR1-WS5003TB32S-50M	369,600円	ホース側:50A マチノメス / スプリンクラー側: 32Aソケット
MR1-WS5003TB50S-50M	369,600円	ホース側:50A マチノメス / スプリンクラー側: 50Aソケット
MR1-WS5003TB65S-50M	369,600円	ホース側:50A マチノメス / スプリンクラー側: 65Aソケット

## 移動式スプリンクラー

### スピーディーレイン RM300SR



※スプリンクラー付属。

商品コード	希望小売価格	仕様
MR1-RM300SR-32-90S1	1096,150円	ホースφ32-90m

### ロールカー ロールカーV セット

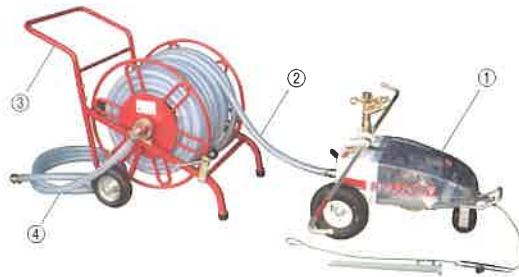

商品コード	希望小売価格	仕様
①MR1-RCAR5-25M	490,600円	本体マチノ25Aメス付 スプリンクラー付属
②MR1-KCB-25-60M-HR	77,000円	25A送水ホース60m
③MR1-HR600-1(25Y-L	141,350円	ホース巻取機 L型より戻し25A付
④MR1-KCB-25-5M-25M	10,450円	25A取水ホース5m マチノ25Aメス付

### 畑かんロールカー RCAR-H-SET



※スプリンクラー、ソケットは付属しません。

商品コード	希望小売価格	仕様
MR1-RCAR-H-SET-E2	1,914,000円	標準仕様
MR1-RCAR-H-SET-E2-1	1,921,700円	一畝仕様
MR1-RCAR-H-SET-E2-C	1,928,300円	一畝兼用仕様

### 散水ライザー付ホース巻取機 HR600R



※スプリンクラー、ホースは付属しません。

商品コード	希望小売価格	仕様
MR1-HR600-1-R	193,600円	
MR1-HR600-1-RT	214,280円	ターニングバルブ付

スプリンクラー

ノズル一覧表

散水ノズル

ポツプアップ  
スプリンクラー

移動式  
スプリンクラー

ホース式セット

ホースホース巻取機  
散水ノズル

縦手

スプリンクラー付属品

バルブ

コントローラー

電磁弁

イリテックコンラス  
住化産業資材  
ネタフイムジャパン

●表示価格は税込価格です。

## ■ ホース式セット

### ホース式セット

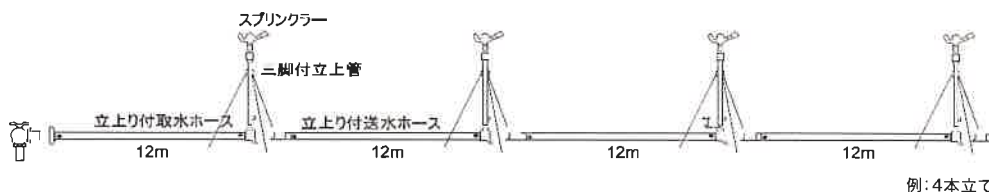

例：4本立て

商品コード	希望小売価格	ホース	仕様
MR1-B-40-30F-4	197,450円	Bホース 使用圧力 0.5MPa(φ40) 0.45MPa(φ50)	40A スプリンクラー-30F-3 4本立て
MR1-B-40-30F-5	245,300円		40A スプリンクラー-30F-3 5本立て
MR1-B-50-30F-4	201,850円		50A スプリンクラー-30F-3 4本立て
MR1-B-50-30F-5	250,250円		50A スプリンクラー-30F-3 5本立て
MR1-G2-40-30F-4	220,000円		40A スプリンクラー-30F-3 4本立て
MR1-G2-40-30F-5	273,900円	G2ホース 使用圧力 0.8MPa	40A スプリンクラー-30F-3 5本立て
MR1-G2-50-30F-4	229,350円		50A スプリンクラー-30F-3 4本立て
MR1-G2-50-30F-5	284,900円		50A スプリンクラー-30F-3 5本立て
MR1-H-40-30F-4	224,400円		40A スプリンクラー-30F-3 4本立て
MR1-H-40-30F-5	279,400円		40A スプリンクラー-30F-3 5本立て
MR1-H-50-30F-4	242,000円	Hホース 使用圧力 1.0MPa	50A スプリンクラー-30F-3 4本立て
MR1-H-50-30F-5	300,300円		50A スプリンクラー-30F-3 5本立て

### 立上り付取水ホース マチノメス × SRC継手

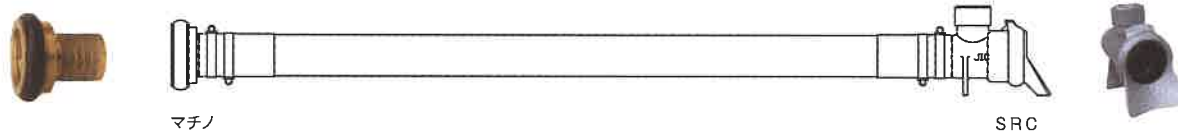

商品コード	希望小売価格	ホース	仕様
MR1-B-T-SRC382-12M	21,560円	Bホース 使用圧力 0.5MPa(φ40) 0.45MPa(φ50)	40A 12m マチノメス × SRC継手
MR1-B-T-SRC382-15M	22,880円		40A 15m マチノメス × SRC継手
MR1-B-T-SRC503-12M	24,310円		50A 12m マチノメス × SRC継手
MR1-B-T-SRC503-15M	25,630円		50A 15m マチノメス × SRC継手
MR1-G2-TSRC40-12MW	27,390円		40A 12m マチノメス × SRC継手
MR1-G2-TSRC40-15MW	29,810円	G2ホース 使用圧力 0.8MPa	40A 15m マチノメス × SRC継手
MR1-G2-TSRC50-12MW	31,240円		50A 12m マチノメス × SRC継手
MR1-G2-TSRC50-15MW	34,100円		50A 15m マチノメス × SRC継手
MR1-H-T-SRC382-12M	28,380円		40A 12m マチノメス × SRC継手
MR1-H-T-SRC382-15M	31,020円		40A 15m マチノメス × SRC継手
MR1-H-T-SRC503-12M	34,320円	Hホース 使用圧力 1.0MPa	50A 12m マチノメス × SRC継手
MR1-H-T-SRC503-15M	37,840円		50A 15m マチノメス × SRC継手

### 立上り付送水ホース JH継手 × SRC継手

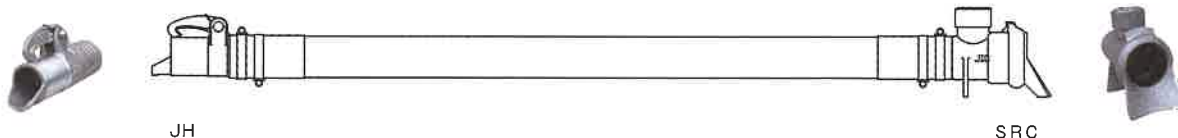

商品コード	希望小売価格	ホース	仕様
MR1-B-SRC382-12M	23,760円	Bホース 使用圧力 0.5MPa(φ40) 0.45MPa(φ50)	40A 12m JH継手 × SRC継手
MR1-B-SRC382-15M	25,080円		40A 15m JH継手 × SRC継手
MR1-B-SRC503-12M	24,200円		50A 12m JH継手 × SRC継手
MR1-B-SRC503-15M	25,520円		50A 15m JH継手 × SRC継手
MR1-G2-SRC40-12MW	29,480円		40A 12m JH継手 × SRC継手
MR1-G2-SRC40-15MW	31,900円	G2ホース 使用圧力 0.8MPa	40A 15m JH継手 × SRC継手
MR1-G2-SRC50-12MW	31,130円		50A 12m JH継手 × SRC継手
MR1-G2-SRC50-15MW	33,880円		50A 15m JH継手 × SRC継手
MR1-H-SRC382-12M	30,580円		40A 12m JH継手 × SRC継手
MR1-H-SRC382-15M	33,220円		40A 15m JH継手 × SRC継手
MR1-H-SRC503-12M	34,210円	Hホース 使用圧力 1.0MPa	50A 12m JH継手 × SRC継手
MR1-H-SRC503-15M	37,730円		50A 15m JH継手 × SRC継手

## 送水ホース JH継手 × SC継手

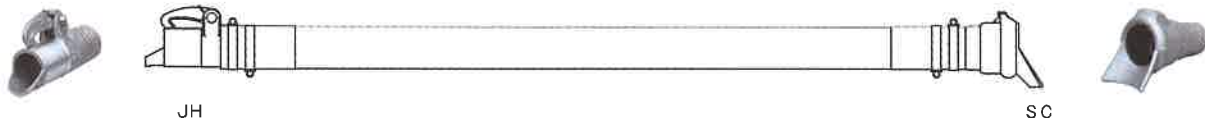

商品コード	希望小売価格	ホース	仕様
MR1-B-SC382-12M	22,880円	Bホース 使用圧力 0.5MPa(φ40) 0.45MPa(φ50)	40A 12m JH継手 × SC継手
MR1-B-SC382-15M-A	24,200円		40A 15m JH継手 × SC継手
MR1-B-SC503-12M	24,200円		50A 12m JH継手 × SC継手
MR1-B-SC503-15M	25,520円		50A 15m JH継手 × SC継手
MR1-G2-SC40-12MW	28,600円	G2ホース 使用圧力 0.8MPa	40A 12m JH継手 × SC継手
MR1-G2-SC40-15MW	31,130円		40A 15m JH継手 × SC継手
MR1-G2-SC50-12MW	31,130円		50A 12m JH継手 × SC継手
MR1-G2-SC50-15MW	33,880円		50A 15m JH継手 × SC継手
MR1-H-SC382-12M	29,700円	Hホース 使用圧力 1.0MPa	40A 12m JH継手 × SC継手
MR1-H-SC382-15M	32,340円		40A 15m JH継手 × SC継手
MR1-H-SC503-12M	34,210円		50A 12m JH継手 × SC継手
MR1-H-SC503-15M	37,730円		50A 15m JH継手 × SC継手

## 導水ホース NC継手オス × NC継手メス

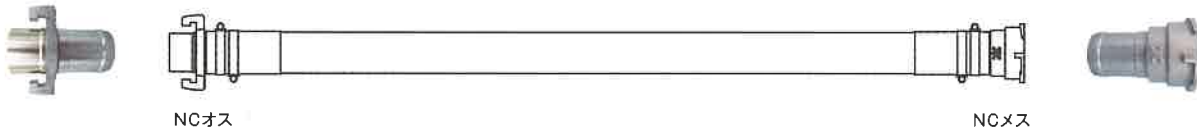

商品コード	希望小売価格	ホース	仕様
MR1-G-NCA-40-12M-W	36,740円	G2ホース 使用圧力 0.8MPa	40A 12m NCオス × NCメス
MR1-G-NCA-40-15M-W	39,270円		40A 15m NCオス × NCメス
MR1-G-NCA-40-20M-W	43,340円		40A 20m NCオス × NCメス
MR1-G-NCA-50-12M-W	37,950円		50A 12m NCオス × NCメス
MR1-G-NCA-50-15M-W	40,810円		50A 15m NCオス × NCメス
MR1-G-NCA-50-20M-W	45,430円		50A 20m NCオス × NCメス

## 立上り付導水ホース NC継手オス × NC継手立上りメス

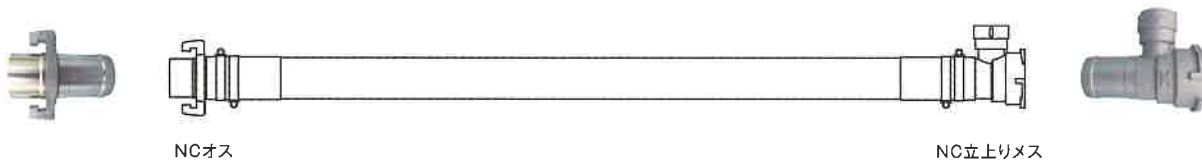

商品コード	希望小売価格	ホース	仕様
MR1-G-NCAR-40-12M-W	40,590円	G2ホース 使用圧力 0.8MPa	40A 12m NCオス × NC立上りメス
MR1-G-NCAR-40-15M-W	43,450円		40A 15m NCオス × NC立上りメス
MR1-G-NCAR-50-12M-W	40,700円		50A 12m NCオス × NC立上りメス
MR1-G-NCAR-50-15M-W	43,560円		50A 15m NCオス × NC立上りメス

スプリングクラー

ノズル一覧表

散水ノズル

ポップアップ  
スプリングクラー

移動式  
スプリングクラー

ホース式セット

ホースホース  
散水ノズル  
接続機

継手

スプリングクラー付部品

バルブ

コントローラー

電磁弁

イリテックラウス  
住化園業資材  
スタフイムジャパン

※その他の長さのホースについてもご注文可能です。詳しくはお問い合わせください。

●表示価格は税込価格です。

## ■ホース式セット用継手

### SRC継手



商品コード	希望小売価格	仕様
MR1-SRC382	7,590円	40A
MR1-SRC503	8,250円	50A

### JH継手



商品コード	希望小売価格	仕様
MR1-JH382	6,380円	40A
MR1-JH503	6,820円	50A

### SC継手



商品コード	希望小売価格	仕様
MR1-SC382	6,820円	40A
MR1-SC503	7,700円	50A

### ネジ込み継手 TCメス×外ねじ



商品コード	希望小売価格	仕様
MR1-TC40	7,810円	40A
MR1-TC50B	11,990円	50A

### ベンドカップラー 左右兼用



商品コード	希望小売価格	仕様
MR1-BC-381	11,110円	40A
MR1-BC-503	12,100円	50A

### チーズ(90°型) 左右兼用



商品コード	希望小売価格	仕様
MR1-T-381B	16,830円	40A 90°型
MR1-T-503RL	26,180円	50A 90°型

### チーズ(180°型)



商品コード	希望小売価格	仕様
MR1-T-381A	16,830円	40A 180°型
MR1-T-502	23,760円	50A 180°型

### クロスカップラー



商品コード	希望小売価格	仕様
MR1-CC-381	24,200円	40A
MR1-CC-503	25,190円	50A

### エンドプラグ



商品コード	希望小売価格	仕様
MR1-EP-381	5,170円	40A
MR1-EP-501	5,390円	50A

### ライザープラグ



商品コード	希望小売価格	仕様
MR1-P194	726円	立上り管用

### スプリンクラー



商品コード	希望小売価格	仕様
MR1-30F30-48-32V	11,110円	4.8×3.2Vmm

### パッキン



商品コード	希望小売価格	仕様
MR1-1Q1101-50110	682円	SRC継手立上り用
MR1-1Q1101-50160	825円	40A SC,SRC継手用
MR1-1Q1101-50200	935円	50A SC,SRC継手用

### 三脚式立上り管



商品コード	希望小売価格	仕様
MR1-20RPA-1M	13,310円	1.0m

# ホース・ホース巻取機・散水ノズル

## マチノ式中間ホース Bホース・G2ホース・Hホース



Bホース



G2ホース



Hホース

商品コード	希望小売価格	ホース	仕様
MR1-B-M-40-10M	15,840円	Bホース 使用圧力 0.5MPa(φ40) 0.45MPa(φ50)	40A 10m マチノメス × マチノオス
MR1-B-M-40-15M	17,930円		40A 15m マチノメス × マチノオス
MR1-B-M-40-20M	20,020円		40A 20m マチノメス × マチノオス
MR1-B-M-50-10M	20,130円		50A 10m マチノメス × マチノオス
MR1-B-M-50-15M	22,220円		50A 15m マチノメス × マチノオス
MR1-B-M-50-20M	24,420円		50A 20m マチノメス × マチノオス
MR1-G2-M-40-10MW	20,680円	G2ホース 使用圧力 0.8MPa	40A 10m マチノメス × マチノオス
MR1-G2-M-40-15MW	24,860円		40A 15m マチノメス × マチノオス
MR1-G2-M-40-20MW	29,040円		40A 20m マチノメス × マチノオス
MR1-G2-M-50-10MW	25,960円		50A 10m マチノメス × マチノオス
MR1-G2-M-50-15MW	30,690円		50A 15m マチノメス × マチノオス
MR1-G2-M-50-20MW	35,420円		50A 20m マチノメス × マチノオス
MR1-H-M-40-10M	21,450円	Hホース 使用圧力 1.0MPa	40A 10m マチノメス × マチノオス
MR1-H-M-40-15M	26,070円		40A 15m マチノメス × マチノオス
MR1-H-M-40-20M	30,360円		40A 20m マチノメス × マチノオス
MR1-H-M-50-10M	28,600円		50A 10m マチノメス × マチノオス
MR1-H-M-50-15M	34,430円		50A 15m マチノメス × マチノオス
MR1-H-M-50-20M	40,260円		50A 20m マチノメス × マチノオス

※その他の長さのホースについてもご注文可能です。詳しくはお問い合わせください。

## マチノ式中間ホース KCBホース



商品コード	希望小売価格	ホース	仕様
MR1-KCB-20-10M	13,640円	使用圧力 0.6MPa	20A 10m マチノメス × マチノオス
MR1-KCB-20-15M	17,160円	使用圧力 0.6MPa	20A 15m マチノメス × マチノオス
MR1-KCB-20-20M	20,680円	使用圧力 0.6MPa	20A 20m マチノメス × マチノオス
MR1-KCB-25-10M	17,930円	使用圧力 0.6MPa	25A 10m マチノメス × マチノオス
MR1-KCB-25-15M	23,210円	使用圧力 0.6MPa	25A 15m マチノメス × マチノオス
MR1-KCB-25-20M	28,490円	使用圧力 0.6MPa	25A 20m マチノメス × マチノオス

※その他の長さのホースについてもご注文可能です。詳しくはお問い合わせください。

## ホース巻取機



HR300-25Y-L



HR-500



HRK-500



HR600-25Y-L

商品コード	希望小売価格	ホース	仕様
MR1-HR300-25Y-L	78,870円	KCB用	25A 30m より戻し付
MR1-HR-500	36,960円	Bホース、G2ホース、Hホース用	最大50A 25~30m
MR1-HRK-500	45,650円	Bホース、G2ホース、Hホース用	最大50A 25~30m タイヤ付
MR1-HR600-1(25Y-L)	141,020円	KCB用	25A 60m より戻し付

スプリングクラー

ノズル一覧表

散水ノズル

ポツプアップ  
スプリングクラー

移動式  
スプリングクラー

ホース式セット

ホースホース巻取機  
散水ノズル

継手

スプリングクラー付製品

バルブ

コントローラー

電磁弁

イリテクニクス  
住化器資材  
ネットタイムジャパン

●表示価格は税込価格です。

## ■ ホース・ホース巻取機・散水ノズル

### 管槍ノズル DA



DA40,50



DA20,25

商品コード	希望小売価格	仕様
MR1-DA-20	13,860円	20A マチノメス
MR1-DA-25	12,650円	25A マチノメス
MR1-DA-40	20,900円	40A マチノメス
MR1-DA-50	34,980円	50A マチノメス

### 可変散水ノズル HN(マチノ式)



商品コード	希望小売価格	仕様
MR1-HN20M	6,380円	20A マチノメス
MR1-HN25M	6,380円	25A マチノメス
MR1-HN40M	8,580円	40A マチノメス
MR1-HN50M	12,650円	50A マチノメス

### 可変散水ノズル HN(タケノコ式)



商品コード	希望小売価格	仕様
MR1-HN20T	2,970円	20A タケノコ
MR1-HN25T	2,970円	25A タケノコ
MR1-HN40T	4,015円	40A タケノコ
MR1-HN50T	4,345円	50A タケノコ

### ステンレス製ホースバンド



MR1-1Q1109-70442



MR1-1Q1109-70462



MR1-1Q1109-70482



MR1-1Q1109-70512

商品コード	希望小売価格	仕様
MR1-1Q1109-70442	385円	20A用
MR1-1Q1109-70462	396円	25A用
MR1-1Q1109-70482	407円	40A用
MR1-1Q1109-70512	418円	50A用



マチノ継手 オス × 外ねじ



商品コード	希望小売価格	仕様
MR1-1Q1109-82560	1,936円	20Aマチノオス × 20Aオス
MR1-1Q1109-82550	1,815円	25Aマチノオス × 25Aオス
MR1-1Q1109-82540	3,982円	40Aマチノオス × 40Aオス
MR1-1Q1109-82530	5,830円	50Aマチノオス × 50Aオス

マチノ継手 メス × 外ねじ



商品コード	希望小売価格	仕様
MR1-1Q1109-82060	2,662円	20Aマチノメス × 20Aオス
MR1-1Q1109-82050	3,025円	25Aマチノメス × 25Aオス
MR1-1Q1109-82040	4,675円	40Aマチノメス × 40Aオス
MR1-1Q1109-82030	7,645円	50Aマチノメス × 50Aオス

マチノ継手 オス × 内ねじ



商品コード	希望小売価格	仕様
MR1-1Q1109-82950	2,970円	20Aマチノオス × 20Aメス
MR1-1Q1109-82900	3,520円	25Aマチノオス × 25Aメス
MR1-1Q1109-82910	4,235円	40Aマチノオス × 40Aメス
MR1-1Q1109-82920	6,160円	50Aマチノオス × 50Aメス

マチノ継手 メス × 内ねじ



商品コード	希望小売価格	仕様
MR1-1Q1109-82402	3,630円	20Aマチノメス × 20Aメス
MR1-1Q1109-82400	4,400円	25Aマチノメス × 25Aメス
MR1-1Q1109-82410	4,950円	40Aマチノメス × 40Aメス
MR1-1Q1109-82420	7,205円	50Aマチノメス × 50Aメス

マチノ継手 オス × タケノコ



商品コード	希望小売価格	仕様
MR1-1Q1109-81560	1,265円	20Aマチノオス × 20Aタケノコ
MR1-1Q1109-81550	1,540円	25Aマチノオス × 25Aタケノコ
MR1-1Q1109-81540	2,750円	40Aマチノオス × 40Aタケノコ
MR1-1Q1109-81530	4,400円	50Aマチノオス × 50Aタケノコ

マチノ継手 メス × タケノコ



商品コード	希望小売価格	仕様
MR1-1Q1109-81060	2,145円	20Aマチノメス × 20Aタケノコ
MR1-1Q1109-81050	2,640円	25Aマチノメス × 25Aタケノコ
MR1-1Q1109-81040	4,345円	40Aマチノメス × 40Aタケノコ
MR1-1Q1109-81030	7,260円	50Aマチノメス × 50Aタケノコ

マチノ継手 メスキャップ



商品コード	希望小売価格	仕様
MR1-1Q1109-83940	7,645円	25Aマチノメスキャップ
MR1-1Q1109-83930	4,895円	40Aマチノメスキャップ
MR1-1Q1109-83920	6,985円	50Aマチノメスキャップ

マチノ継手 異径 メス × オス



商品コード	希望小売価格	仕様
MR1-1Q1109-83150	22,000円	25Aマチノメス × 20Aマチノオス
MR1-1Q1109-83130	7,040円	40Aマチノメス × 25Aマチノオス
MR1-1Q1109-83110	8,360円	50Aマチノメス × 25Aマチノオス
MR1-1Q1109-83100	9,900円	50Aマチノメス × 40Aマチノオス

スプリングクラー

ノズル一覧表

散水ノズル

スプリングアップ  
スプリングクラー

移動式  
スプリングクラー

ホース式セット

ホースホース巻取機  
散水ノズル

継手

スプリングクラー付腐品

バルブ

コントロール

電磁弁

イリテックプラス  
住化産業資材  
ネットタイムジャパン

●表示価格は税込価格です。

## 継手

### NC継手 オス × タケノコ



商品コード	希望小売価格	仕様
MR1-JNCA-1-40A	7,535円	40A NCオス × 40Aタケノコ
MR1-JNCA-1-50A	8,030円	50A NCオス × 50Aタケノコ

### NC継手 メス × タケノコ



商品コード	希望小売価格	仕様
MR1-JNCA-2-40A	7,645円	40A NCメス × 40Aタケノコ
MR1-JNCA-2-50A	7,810円	50A NCメス × 50Aタケノコ

### NC継手 オス × 外ねじ



商品コード	希望小売価格	仕様
MR1-JNCA-5-40A	9,680円	40A NCオス × 40Aオス
MR1-JNCA-5-50A	10,175円	50A NCオス × 50Aオス

### NC継手 メス × 外ねじ



商品コード	希望小売価格	仕様
MR1-JNCA-4-40A	6,875円	40A NCメス × 40Aオス
MR1-JNCA-4-50A	7,370円	50A NCメス × 50Aオス

### NC継手 メス立上り付 × タケノコ



商品コード	希望小売価格	仕様
MR1-JNCA-3-40A	11,000円	40A NCメス立上り × 40Aタケノコ
MR1-JNCA-3-50A	11,110円	50A NCメス立上り × 50Aタケノコ

### NC継手 エンドプラグ



商品コード	希望小売価格	仕様
MR1-JNCA-EP-40A	6,765円	40A
MR1-JNCA-EP-50A	8,250円	50A

### パッキン



MR1-1Q1101-50110      MR1-1Q1101-50190      MR1-1Q1101-23780

商品コード	希望小売価格	仕様
MR1-1Q1101-50110	506円	NC継手立上り用
MR1-1Q1101-50190	605円	40A NC継手用
MR1-1Q1103-23780	605円	50A NC継手用

### 取水曲管 TB

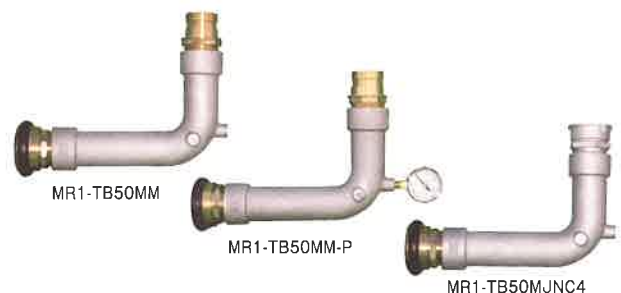

商品コード	希望小売価格	サイズ	仕様
MR1-TB50MM	37,620円	50A	下:マチノメス × 上:マチノオス
MR1-TB50MM-P	41,910円	50A	下:マチノメス × 上:マチノオス 圧力計付
MR1-TB50MJNC4	40,260円	50A	下:マチノメス × 上:NCメス

カムロック継手 オス × 外ねじ



商品コード	希望小売価格	仕様
MR1-633-FB25B	4,697円	25Aカムロックオス × 25Aオス
MR1-633-FB40B	7,414円	40Aカムロックオス × 40Aオス
MR1-633-FB50B	8,492円	50Aカムロックオス × 50Aオス

カムロック継手 メス × 外ねじ



商品コード	希望小売価格	仕様
MR1-633-BB25B	7,953円	25Aカムロックメス × 25Aオス
MR1-633-BB40B	9,988円	40Aカムロックメス × 40Aオス
MR1-633-BB50B	12,584円	50Aカムロックメス × 50Aオス

カムロック継手 オス × 内ねじ



商品コード	希望小売価格	仕様
MR1-633-AB25B	3,575円	25Aカムロックオス × 25Aメス
MR1-633-AB40B	4,323円	40Aカムロックオス × 40Aメス
MR1-633-AB50B	5,247円	50Aカムロックオス × 50Aメス

カムロック継手 メス × 内ねじ



商品コード	希望小売価格	仕様
MR1-633-DB25B	7,271円	25Aカムロックメス × 25Aメス
MR1-633-DB40B	9,614円	40Aカムロックメス × 40Aメス
MR1-633-DB50B	11,968円	50Aカムロックメス × 50Aメス

カムロック継手 オス × タケノコ



商品コード	希望小売価格	仕様
MR1-633-E25B	4,631円	25Aカムロックオス × 25Aタケノコ
MR1-633-E40B	6,886円	40Aカムロックオス × 40Aタケノコ
MR1-633-E50B	9,163円	50Aカムロックオス × 50Aタケノコ

カムロック継手 メス × タケノコ



商品コード	希望小売価格	仕様
MR1-633-C25B	7,436円	25Aカムロックメス × 25Aタケノコ
MR1-633-C40B	9,097円	40Aカムロックメス × 40Aタケノコ
MR1-633-C50B	12,837円	50Aカムロックメス × 50Aタケノコ

カムロック継手 オスプラグ



商品コード	希望小売価格	仕様
MR1-634-A25B	3,025円	25Aカムロックオスプラグ
MR1-634-A40B	3,795円	40Aカムロックオスプラグ
MR1-634-A50B	4,917円	50Aカムロックオスプラグ

カムロック継手 メスキャップ



商品コード	希望小売価格	仕様
MR1-634-B25B	6,369円	25Aカムロックメスキャップ
MR1-634-B40B	8,250円	40Aカムロックメスキャップ
MR1-634-B50B	10,747円	50Aカムロックメスキャップ

スプリングクラー

ノスルー錠表

散水ノスル

ホップアップ  
スプリングクラー

移動式  
スプリングクラー

ホース式セット

ホースホース  
散水ノスル  
巻取機

継手

スプリングクラー付  
取付品

バルブ

コントローラー

電磁弁

イリテクニクス  
住化器資材  
ネタフイムジャパン

●表示価格は税込価格です。

## ■ スプリンクラー付属品

### スプリンクラー用立上り管 20RPA-M



MR1-20RPA-1M

商品コード	希望小売価格	取付口径	高さ
MR1-20RPA-05M	11,550円	上:20A内ねじ × 下:φ20直結ソケット	0.5m
MR1-20RPA-1M	13,310円	上:20A内ねじ × 下:φ20直結ソケット	1.0m
MR1-20RPA-15M	15,400円	上:20A内ねじ × 下:φ20直結ソケット	1.5m

### スプリンクラー用立上り管 20RPA-MS



MR1-20RPA-1MS

商品コード	希望小売価格	取付口径	高さ
MR1-20RPA-05MS	11,814円	上:20A内ねじ × 下:20A外ねじ	0.5m
MR1-20RPA-1MS	13,926円	上:20A内ねじ × 下:20A外ねじ	1.0m
MR1-20RPA-15MS	16,940円	上:20A内ねじ × 下:20A外ねじ	1.5m

### 立上り用三脚 3F・二脚 2F



MR1-3F-10M



MR1-2F16-0.8M

商品コード	希望小売価格	取付口径	高さ
MR1-3F-10M	4,576円	20RPA用	1.0m用
MR1-3F-15M	5,720円	20RPA用	1.5m用
MR1-2F16-08M	9,350円	20RPA用	

### リップ付ライザーパイプ PCV-RR25



断面

商品コード	希望小売価格	サイズ
MR1-PVC-RR25-1000	1,870円	25A × 1000mm
MR1-PVC-RR25-2000	3,740円	25A × 2000mm

## スプリンクラー付属品

### クイックソケット RQS・RSS・P(プラグ)



MR1-RQS25-20-2



MR1-RSS193



MR1-P194

商品コード	希望小売価格	取付口径
MR1-RQS20-20	6,160円	20A オス
MR1-RQS25-20-2	7,260円	25A オス
MR1-RSS193	4,070円	20A メス
MR1-P194C	1,331円	RQS用プラグ

### 伸縮ライザー RH20・RH20-SS



MR1-RH20-1M

商品コード	希望小売価格	取付口径	高さ	材質
MR1-RH20-1M	26,950円	上:20Aメス × 下:25Aオス	1.1~1.9m	SGP,アルミ合金
MR1-RH20-15M	30,580円	上:20Aメス × 下:25Aオス	1.5~2.7m	SGP,アルミ合金
MR1-RH20-1M-SS	40,260円	上:20Aメス × 下:25Aオス	1.1~1.9m	ステンレス,アルミ合金
MR1-RH20-15M-SS	52,250円	上:20Aメス × 下:25Aオス	1.5~2.7m	ステンレス,アルミ合金

### 伸縮ライザー RH503832



商品コード	希望小売価格	取付口径	高さ	仕様
MR1-RH503832-15MSB	151,800円	上:32Aメス × 下:50Aメス	1.6~2.9m	脱着継手付

### ポップアップライザー PRP型(金属製)・PRT型(樹脂製)



MR1-PRP4034S-16MS3



MR1-PRP5032-16MB3



MR1-PRT15-09M-SP

商品コード	希望小売価格	取付口径	高さ	材質
MR1-PRP4034S-16MS3	128,920円	上:32Aメス × 下:40Aメス	1.6~2.8m	ステンレス,青銅鑄物
MR1-PRP5032-16MB3	181,500円	上:32Aメス × 下:50Aメス	1.6~2.8m	ステンレス,青銅鑄物
MR1-PRT15-09M-SP	15,730円	上:15Aメス × 下:15Aメス	約0.1~1.0m	樹脂,ステンレス

スプリンクラー

ノズル一覧表

放水ノズル

ポップアップ  
スプリンクラー

移動式  
スプリンクラー

ホース式セツト

ホースホース巻取機  
放水ノズル

継手

スプリンクラー付属品

バルブ

コントローラー

帯磁弁

イリテック・テラス  
住化器英資材  
ネタフイムジャパン

●表示価格は税込価格です。

## ■ スプリンクラー付属品

### 球面自在継手 RBS



MR1-RBS10-08B



MR1-RBS15P



MR1-RBS20P

商品コード	希望小売価格	仕様
MR1-RBS10-08B	4,510円	上:10Aメス × 下:8Aオス(真鍮製)
MR1-RBS15P	1,958円	上:15Aメス × 下:15Aメス(樹脂製)
MR1-RBS20P	3,630円	上:20Aメス × 下:20Aメス(本体:樹脂 リング:アルミ)

### プロテクター プレート式・ネット式



MR1-SP180



MR1-SP90



MR1-SP180Y-T200H



MR1-SPN180



MR1-SPN90

	商品コード	希望小売価格	角度	取付配管寸法
プレート式	MR1-SP180	12,100円	適用範囲180°	20A~25A SGP用
	MR1-SP90	11,330円	適用範囲90°	20A~25A SGP用
	MR1-SP180Y-T200H	12,870円	適用範囲180°フラット型	20A~25A SGP用
ネット式	MR1-SPN180	17,930円	適用範囲180°	20A~25A SGP用
	MR1-SPN90	12,980円	適用範囲90°	20A~25A SGP用

### ライザーバンド RB・RBPVC



MR1-RB20



MR1-RB25



MR1-RBPVC25

商品コード	希望小売価格	取付寸法
MR1-RB20	550円	L3 × 40-20A用
MR1-RB25	550円	L5 × 40-25A用
MR1-RBPVC25	1,210円	L3 × 30(40) × 30A用

### クイックバルブ QV・バルブキー VK



MR1-QV-25



MR1-VK-25

商品コード	希望小売価格	取付口径
MR1-QV-25	61,600円	25メス
MR1-VK-25	56,210円	25オス

### 真鍮ブッシング BU



MR1-BU15-10



MR1-BU20-10



MR1-BU20-15



MR1-BU25-15

商品コード	希望小売価格	仕様
MR1-BU15-10	660円	15A × 10A 真鍮
MR1-BU20-10	924円	20A × 10A 真鍮
MR1-BU20-15	792円	20A × 15A 真鍮
MR1-BU25-15	1,452円	25A × 15A 真鍮

ターニングバルブ TAV25



MR1-TAV25-45-BC



MR1-TAV25-90-BC

■仕様

使用水圧(MPa)	0.7
設計水圧(MPa)	1.0
検査水圧(MPa)	1.0
材質	青銅鑄物(クロームメッキ)

商品コード	希望小売価格	取付口径	ホース口金
MR1-TAV25-45-BC	19,800円	25A ヌス	25A マチノオス 45°
MR1-TAV25-90-BC	19,800円	25A ヌス	25A マチノオス 90°

ターニングバルブ TAV40



MR1-TAV40-45-BC2



MR1-TAV40-90-BC2

■仕様

使用水圧(MPa)	1.0
設計水圧(MPa)	1.4
検査水圧(MPa)	2.1
材質	青銅鑄物(クロームメッキ)

商品コード	希望小売価格	取付口径	ホース口金
MR1-TAV40-45-BC2	34,870円	40A ヌス	40A マチノオス 45°
MR1-TAV40-90-BC2	34,430円	40A ヌス	40A マチノオス 90°

ターニングバルブ TAV50



MR1-TAV50-45-BC2



MR1-TAV50-90-BC2



MR1-TAV50-90-BC2-NC5



MR1-TAV50-90S-BC2

■仕様

使用水圧(MPa)	1.0
設計水圧(MPa)	1.4
検査水圧(MPa)	2.1
材質	青銅鑄物(クロームメッキ)

商品コード	希望小売価格	取付口径	ホース口金	仕様
MR1-TAV50-45-BC2	44,000円	50A ヌス	50A マチノオス 45°	—
MR1-TAV50-90-BC2	37,290円	50A ヌス	50A マチノオス 90°	—
MR1-TAV50-90-BC2-NC5	43,450円	50A ヌス	50A NC 90°	—
MR1-TAV50-90S-BC2	52,800円	50A ヌス	50A マチノオス 90°	スイベル

ターニングバルブ TAV50



■仕様

使用水圧(MPa)	1.6
設計水圧(MPa)	2.2
検査水圧(MPa)	3.3
材質	青銅鑄物

商品コード	希望小売価格	取付口径	ホース口金
MR1-TAV50F16-2-90H	180,400円	50A フランジ	50A マチノオス 90°

スプリングクラ

ノズル一覧表

散水ノズル

ポップアップ  
スプリングクラ

移動式  
スプリングクラ

ホース式セット

ホースホース巻取機  
散水ノズル

経手

スプリングクラ付商品

バルブ

コントローラ

電磁弁

イリテックテクノス  
住化園産資材  
ネクファムジャパン

●表示価格は税込価格です。

## バルブ

### ターニングバルブ TAV75



MR1-TAV75-90-BC



MR1-TAV75-90S-BC

#### ■仕様

使用水圧(MPa)	0.7
設計水圧(MPa)	1.0
検査水圧(MPa)	1.5
材質	青銅鑄物(クロームメッキ)

商品コード	希望小売価格	取付口径	ホース口金	仕様
MR1-TAV75-90-BC	79,420円	75A ヌス	75A マチノオス 90°	——
MR1-TAV75-90S-BC	113,300円	75A ヌス	75A マチノオス 90°	スイベル

### 垂直バルブ VFV



VFV50HR3M-BC



VFV50M-BC2

#### ■仕様

使用水圧(MPa)	1.0
設計水圧(MPa)	1.4
検査水圧(MPa)	2.1
材質	青銅鑄物(クロームメッキ)

商品コード	希望小売価格	取付口径	ホース口金	仕様
MR1-VFV50HR3M-BC	58,300円	50A ヌス	50A マチノオス	ハンドル固定式
MR1-VFV50M-BC2	49,720円	50A ヌス	50A マチノオス	ハンドル取り外し式

### 取水キャップ DC



#### ■仕様

使用水圧(MPa)	0.7
設計水圧(MPa)	1.0
検査水圧(MPa)	1.5
材質	耐蝕アルミニウム ※MR1-DC50L.M2-Pは圧力計なし

商品コード	希望小売価格	取付口径	ホース口金	仕様
MR1-DC50LM2	60,610円	SV502と接続	50A マチノオス	圧力計有
MR1-DC50LM2-P	52,250円	SV502と接続	50A マチノオス	——

### 止水栓 SV



#### ■仕様

使用水圧(MPa)	1.0
設計水圧(MPa)	1.4
検査水圧(MPa)	2.1
材質	青銅鑄物

商品コード	希望小売価格	取付口径	仕様
MR1-SV502-1-BC	37,620円	50A ヌス	DCと接続



ドーズマツバルブ(定流量自動停止弁) Kシリーズ



商品コード	希望小売価格	取付口径	最大積算流量
MR1-K-20-2T	25,300円	20A オス	最大目盛 2t
MR1-K-25-3T	46,970円	25A オス	最大目盛 3t
MR1-K-40-10T	149,600円	40A オス	最大目盛 10t
MR1-K-50-40T	161,700円	50A オス	最大目盛 40t
MR1-KBJ-L-50F-100T	236,500円	50フランジ	最大目盛 100t
MR1-KBJ-L5R-80T120	402,600円	80フランジ	最大目盛 120t

伸縮回転バルブ PUV25A・PUV50A・PUV50-40A



商品コード	希望小売価格	取付口径	ホース口金	仕様
MR1-PUV25A	91,300円	25A メス	25A マチノオス	—
MR1-PUV25A-D	97,240円	25A メス	25A マチノオス	ドレイン付き
MR1-PUV50A-4	176,000円	50A メス	50A マチノオス	—
MR1-PUV50A-4-D	189,200円	50A メス	50A マチノオス	ドレイン付き
MR1-PUV50-40A-4	189,200円	50A メス	40A マチノオス	—
MR1-PUV50-40A-4-D	202,400円	50A メス	40A マチノオス	ドレイン付き

散水栓ボックス JICボックス



商品コード	希望小売価格	仕様	高さ
MR1-BOX-350-N2	84,150円	ゴムラバー蓋 VU管内径約φ350	L=600mm
MR1-BOX-350-NS	75,900円	ゴムラバー蓋 VU管内径約φ350	L=350mm

スプリングクラー

ノズル一覧表

散水ノズル

ポップアップスプリングクラー

移動式スプリングクラー

ホース式セット

ホースノズルホース取機

様子

スプリングクラー付属品

バルブ

コントローラー

電磁弁

イリテック・フランス  
住化園芸資材  
ネオ・フェイスジャパン

●表示価格は税込価格です。

## バルブ

### バルブボックス ステンレスボックス



MR1-SUSBOX-6-3-3H

商品コード	希望小売価格	サイズ (L×W×H)	仕様
MR1-SUSBOX-6-3-3H	113,300円	600 × 300 × 300mm	カギ付
MR1-SUSBOX-8-3-3H	183,700円	800 × 300 × 300mm	カギ付
MR1-SUSBOX3-12-3-3H	262,350円	1200 × 300 × 300mm	カギ付

### バルブボックス 樹脂製ボックス



MR1-VB-STD

MR1-VB-JMB

MR1-VB-10RND

商品コード	希望小売価格	形状
MR1-VB-STD	31,020円	角型
MR1-VB-JMB	53,570円	角型 大
MR1-VB-10RND	16,390円	丸型

### 減圧弁 PR-50G-AJ



商品コード	希望小売価格	取付口径	二次側圧力 調整範囲
MR1-PR-50G-AJ-L-SW	130,020円	50A ×ス	0.05~0.2Mpa
MR1-PR-50G-AJ-M-SW	130,020円	50A ×ス	0.1~0.3Mpa
MR1-PR-50G-AJ-SW	129,360円	50A ×ス	0.2~0.35Mpa

### 定流量弁 CF15



商品コード	希望小売価格	定流量	サイズ	仕様
MR1-CF15L-W-9L	1,419円	9L/分	15A	樹脂製 入:×ス×出:×ス
MR1-CF15L-W-17L	1,419円	17L/分	15A	樹脂製 入:×ス×出:×ス

### 定流量弁 CF20



商品コード	希望小売価格	定流量	サイズ	仕様
MR1-CF20L-M-7L	5,500円	7L/分	20A	樹脂製 入:×ス×出:オス
MR1-CF20L-M-17L	5,500円	17L/分	20A	樹脂製 入:×ス×出:オス
MR1-CF20L-M-20L	5,500円	20L/分	20A	樹脂製 入:×ス×出:オス
MR1-CF20L-M-26L	5,500円	26L/分	20A	樹脂製 入:×ス×出:オス
MR1-CF20L-M-29L	5,500円	29L/分	20A	樹脂製 入:×ス×出:オス
MR1-CF20L-M-30L	5,500円	30L/分	20A	樹脂製 入:×ス×出:オス

定流量弁 CF40

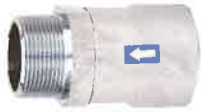

商品コード	希望小売価格	定流量	サイズ	仕様
MR1-CF40-M-280	26,950円	280L/分	40A	真鍮製 入:メス出:オス

自動排水弁 ADV



MR1-ADV15



MR1-ADV20

商品コード	希望小売価格	取付口径
MR1-ADV15	3,014円	15A オス
MR1-ADV20	11,000円	20A オス

ストップマチックバルブ STV



MR1-STV25-3



MR1-STV65

商品コード	希望小売価格	サイズ	仕様
MR1-STV25-3	31,900円	25A	入:メス 出:オス
MR1-STV65	246,400円	65A	入:メス 出:メス

流量計 WMR2



MR1-K-WMR2-50A



MR1-K-WMR2-50A-ER用  
デジタルメーター

商品コード	希望小売価格	取付口径	仕様
MR1-K-WMR2-50A	86,900円	50A オス	アナログメーター
MR1-K-WMR2-50A-ER	192,500円	50A オス	デジタルメーター

アグリフィルター AF50・AF50-F(専用架台)



AF50-F (専用架台)

商品コード	希望小売価格	取付口径	フィルターメッシュ
MR1-AF50-16M	108,900円	50A メス	16メッシュ
MR1-AF50-60M	90,200円	50A メス	60メッシュ
MR1-AF50-80M	108,900円	50A メス	80メッシュ
MR1-AF50-F	17,600円		

エンジンポンプ

商品コード	希望小売価格	仕様
MR1-SSE800V-KF-SET	539,000円	エンジン6.0kW(8.0PS)、 タンク増量型14L

スプリングクラ

ノスルー監視表

散水ノスルー

ポットアップ  
スプリングクラ

移動式  
スプリングクラ

ホーム式セット

ホーム式  
散水ノスルー  
巻取機

継手

スプリングクラ付部品

バルブ・ポンプ

コントローラー

電磁弁

イリテクニクス  
住化園業資材  
ネットワイムジャパン

●表示価格は税込価格です。

## ■ コントローラー

### ソーラー式コントローラー



商品コード	希望小売価格	仕様
MR1-SR-2WP-5	297,000円	2CH 自立式(ポール無し)
MR1-SR-4WP-5	306,900円	4CH 自立式(ポール無し)
MR1-SR-6WP-5	322,300円	6CH 自立式(ポール無し)
MR1-BATT-6	10,230円	SR用交換バッテリー
MR1-SR-POLE-SET	12,870円	MR1-SR-※WP-5用ポール

### 乾電池式コントローラー



商品コード	希望小売価格	仕様
MR1-SRB-1	43,450円	1CH 週間式
MR1-SRB-2	74,800円	2CH 週間式
MR1-RSC-1WP-C	72,160円	1CH カレンダー式
MR1-RSC1WP-POLE-SUS	13,420円	SRB用自立ポール
MR1-POLEHOLDER-1WP	14,300円	SRB用ポールホルダー

### 商用電源式コントローラー



商品コード	希望小売価格	仕様	商品コード	希望小売価格	仕様
MR1-SC-1SP-J	176,000円	1CH 自立式ポール無し	MR1-SC-4SP-K	348,700円	4CH 壁掛式
MR1-SC-1SP-K	176,000円	1CH 壁掛式	MR1-SC-6SP-J	468,600円	6CH 自立式ポール無し
MR1-SC-2SP-J	215,600円	2CH 自立式ポール無し	MR1-SC-6SP-K	468,600円	6CH 壁掛式
MR1-SC-2SP-K	215,600円	2CH 壁掛式	MR1-SC-POLE	27,940円	MR1-SC-※SP-J用ポール
MR1-SC-4SP-J	348,700円	4CH 自立式ポール無し			

### 多機能型コントローラー (商用電源式)



商品コード	希望小売価格	仕様
MR1-M-2SP-K	343,200円	2系統
MR1-M-4SP-K	448,800円	4系統 ショートメール送信 接続可能

### 防霜コントローラー



商品コード	希望小売価格	仕様
MR1-NKTYA-2541-S-C	230,560円	1CH 間欠散水式
MR1-NKTYA-2542-S-C	251,460円	2CH 交互散水式

### 防霜コントローラー用センサーケーブル

商品コード	希望小売価格	仕様
MR1-NKTYA-SEN-5M	8,030円	5m
MR1-NKTYA-SEN-10M	11,000円	10m

### 防霜コントローラー用電磁弁ケーブル

商品コード	希望小売価格	仕様
MR1-RSVC-075-2-05	4,950円	5m
MR1-RSVC-075-2-10	7,700円	10m
MR1-RSVC-075-2-15	10,450円	15m
MR1-RSVC-075-2-20	13,200円	20m

雨センサー



商品コード	希望小売価格	仕様
MR1-RS-6	16,280円	SRB/SR/SC/RSC用

乾電池式コントローラーバルブ



商品コード	希望小売価格	仕様
MR1-GT-6101-20	44,660円	口径20mm
MR1-GT-6101-25	44,660円	口径25mm
MR1-GT-6101-40	77,000円	口径40mm
MR1-GT-6101-50	79,200円	口径50mm

樹脂製電磁弁



GSV型

口径(mm)	20・50
最高使用圧力(MPa)	0.5
作動圧力差(MPa)	0.03~0.5
耐圧力(MPa)	1.5

GSV2型

口径(mm)	20~50
最高使用圧力(MPa)	0.75
作動圧力差(MPa)	0.03~0.75
耐圧力(MPa)	1.5

商品コード	希望小売価格	接続	口径	電圧
MR1-GSV25A-25-DC24V	21,780円	メス	25A	連続通電式DC24
MR1-GSV25A-25-P	23,760円	メス	25A	パルス式
MR1-GSV50A-25-DC24V	28,600円	メス	50A	連続通電式DC24
MR1-GSV50A-25-P	30,800円	メス	50A	パルス式
MR1-GSV2-20U-DC24	28,930円	ユニオン	20A	連続通電式DC24
MR1-GSV2-25U-DC24	28,930円	ユニオン	25A	連続通電式DC24
MR1-GSV2-40U-DC24	37,884円	ユニオン	40A	連続通電式DC24
MR1-GSV2-50U-DC24	37,884円	ユニオン	50A	連続通電式DC24

金属製電磁弁



RSV50A

口径(mm)	20~50	65~80
最高使用圧力(MPa)	1	
作動圧力差(MPa)	0.03~1	0.05~1
耐圧力(MPa)	3	

商品コード	希望小売価格	接続	口径	電圧
MR1-RSV20A-DC24	40,810円	メス	20A	連続通電式DC24
MR1-RSV20A-P	43,010円	メス	20A	パルス式
MR1-RSV25A-DC24	47,080円	メス	25A	連続通電式DC24
MR1-RSV25A-P	49,280円	メス	25A	パルス式
MR1-RSV32A-DC24	63,250円	メス	32A	連続通電式DC24
MR1-RSV32A-P	65,450円	メス	32A	パルス式
MR1-RSV40A-DC24	67,320円	メス	40A	連続通電式DC24
MR1-RSV40A-P	69,520円	メス	40A	パルス式
MR1-RSV50A-DC24	77,220円	メス	50A	連続通電式DC24
MR1-RSV50A-P	79,420円	メス	50A	パルス式
MR1-RSV50F-DC24	79,750円	フランジ	50A	連続通電式DC24
MR1-RSV50F-P	お問合せください	フランジ	50A	パルス式
MR1-RSV65A-DC24	121,880円	メス	65A	連続通電式DC24
MR1-RSV65A-P	124,080円	メス	65A	パルス式
MR1-RSV65F-DC24	168,410円	フランジ	65A	連続通電式DC24
MR1-RSV65F-P	お問合せください	フランジ	65A	パルス式
MR1-RSV80A-DC24	123,970円	メス	80A	連続通電式DC24
MR1-RSV80A-P	126,170円	メス	80A	パルス式
MR1-RSV80F-DC24	179,190円	フランジ	80A	連続通電式DC24
MR1-RSV80F-P	181,390円	フランジ	80A	パルス式

※その他の電圧仕様品については、お問い合わせください。

スプリングクラ

ノスルー

散水ノスルー

ポップアップスプリングクラ

移動式スプリングクラ

ホース式セット

ホースノスルーホース巻取機

継手

スプリング付部品

バルブ

コントローラー

電磁弁

イリテック・プラス  
住化園芸資材  
ネットアイテムジャパン

●表示価格は税込価格です。

# 株式会社イリテック・プラス

## ■ 吊り下げ式スプリンクラーセット

### ハンガーセット SH-601



■性能表

ノズル	水圧 (MPa)	水量 (L/分)	散水直径 (m)
灰	0.2	1.2	5.0
緑	0.2	1.7	5.0
橙	0.2	2.0	5.2

適用間口 5mまで

※チューブ50cm

商品コード	希望小売価格
MR1-SH-601-050-20	1,265円

### ハンガーセット SH-603



■性能表

ノズル	水圧 (MPa)	水量 (L/分)	散水直径 (m)
灰	0.2	1.2	7.5
緑	0.2	1.7	8.5
橙	0.2	2.0	9.0

適用間口 6mまで

※チューブ50cm

商品コード	希望小売価格
MR1-SH-603-050-20	1,265円

### ハンガーセット SH-700



■性能表

ノズル	水圧 (MPa)	水量 (L/分)	散水直径 (m)
灰	0.2	1.0	4.0
緑	0.2	1.5	4.6
青	0.2	1.7	5.0
赤	0.2	2.0	5.2
茶	0.2	2.7	5.4

※チューブ50cm

商品コード	希望小売価格
MR1-SH-701-050-20	1,265円

### ハンガーセット SH-903



■性能表

ノズル	水圧 (MPa)	水量 (L/分)	散水直径 (m)
緑	0.2	1.7	7.5
橙	0.2	2.0	8.0

適用間口 6mまで

※チューブ50cm

商品コード	希望小売価格
MR1-SH-903-050-20	1,375円

## ■ 立上げ式スプリンクラーセット

### アグリロッドセット SR-604-00S

(ショートタイプ 75cm)



MD-604(立上げ用)

商品コード	希望小売価格
MR1-SR-604-00S	1,826円

### アグリロッドセット SR-604-00L

(ロングタイプ 150cm)



MD-604(立上げ用)

商品コード	希望小売価格
MR1-SR-604-00L	2,068円

### 穴あけパンチ



商品コード	希望小売価格
MR1-AP-306	2,178円

スプリンクラー  
ノズル一覧表  
散水ノズル  
ポップアップ  
スプリンクラー  
移動式  
スプリンクラー  
ホース式セット  
ホースノズル  
取付機  
取手  
スプリンクラー付属品  
バルブ  
コントローラー  
電燈井  
イリテックプラス  
高性能素材  
ネットフィルムジャパン

# 株式会社イリテック・プラス

## マイクロスプリンクラー

### MD-601 (吊り下げ/立上げ用)

■性能表(圧力0.2MPa ノズル高25cm)



ノズル	水量 (L/分)	散水直径 (m)
茶	0.7	5.5
灰	1.2	6.0
緑	1.7	6.0
橙	2.0	6.0
黄	2.7	6.5
青	3.3	—
白	3.9	—
赤	4.3	—
黒	5.0	—

商品コード

希望小売価格

MR1-MD-601-YE

352円

※ノズルにより商品コードが異なります。

### MD-602 (立上げ用)

■性能表(圧力0.2MPa ノズル高25cm)



ノズル	水量 (L/分)	散水直径 (m)
茶	0.7	—
灰	1.2	—
緑	1.7	9.0
橙	2.0	9.0
黄	2.7	9.0
青	3.3	9.0
白	3.9	10.0
赤	4.3	10.0
黒	5.0	10.0

商品コード

希望小売価格

MR1-MD-602-YE

352円

※ノズルにより商品コードが異なります。

### MD-603 (吊り下げ用)

■性能表(圧力0.2MPa ノズル高180cm)



ノズル	水量 (L/分)	散水直径 (m)
茶	0.7	6.5
灰	1.2	7.5
緑	1.7	8.5
橙	2.0	9.0
黄	2.7	9.5
青	3.3	10.0
白	3.9	10.5
赤	4.3	11.0
黒	5.0	11.0

商品コード

希望小売価格

MR1-MD-603-YE

352円

※ノズルにより商品コードが異なります。

### MD-604 (立上げ用)

■性能表(圧力0.2MPa ノズル高25cm)



ノズル	水量 (L/分)	散水直径 (m)
茶	0.7	6.0
灰	1.2	6.5
緑	1.7	7.0
橙	2.0	7.0
黄	2.7	8.0
青	3.3	8.5
白	3.9	—
赤	4.3	—
黒	5.0	—

商品コード

希望小売価格

MR1-MD-604-YE

352円

※ノズルにより商品コードが異なります。

### MD-701 (吊り下げ/立上げ用)

■性能表(圧力0.2MPa ノズル高25cm)



ノズル	水量 (L/分)	散水直径 (m)
茶	0.7	3.4
灰	1.2	3.4
緑	1.7	3.4
橙	2.0	4.0
黄	2.7	—
青	3.3	—
白	3.9	—
赤	4.3	—
黒	5.0	—

商品コード

希望小売価格

MR1-MD-701-YE

352円

※ノズルにより商品コードが異なります。

スプリンクラー

ノズル一覧表

散水ノズル

ポップアップ  
スプリンクラー

移動式  
スプリンクラー

ホース式セット

ホースホース巻取機  
散水ノズル

継手

スプリンクラー付属品

バルブ

コントローラー

電磁弁

イリテック・プラス  
住化産業資材  
ネタフイムジャパン

●表示価格は税込価格です。

# 株式会社イリテック・プラス

## ■ ポリエチレンパイプ

### ポリエチレンパイプ



商品コード	希望小売価格	仕様
MR1-AP-13R-100M	10,450円	PEパイプ16mm-100m
MR1-AP-16R-60M	10,175円	PEパイプ20mm-60m
MR1-AP-16R-120M	20,350円	PEパイプ20mm-120m
MR1-AP-20R-60M	14,410円	PEパイプ25mm-60m
MR1-AP-20R-120M	28,820円	PEパイプ25mm-120m
MR1-AP-25R-60M	23,650円	PEパイプ32mm-60m
MR1-AP-25R-90M	35,090円	PEパイプ32mm-90m
MR1-AP-30R-60M	36,828円	PEパイプ40mm-60m
MR1-AP-30R-90M	55,220円	PEパイプ40mm-90m
MR1-AP-40R-50M	41,085円	PEパイプ50mm-50m

## ■ ポリエチレンパイプ継手

### オスカップリング



商品コード	希望小売価格	仕様
MR1-AP-7020-13-15A	374円	オスカップリング13 × 15A
MR1-AP-7020-16-20A	440円	オスカップリング16 × 20A
MR1-AP-7020-20-25A	484円	オスカップリング20 × 25A
MR1-AP-7020-30-40A	1,276円	オスカップリング30 × 40A
MR1-AP-7020-40-50A	1,430円	オスカップリング40 × 50A

### メスカップリング



商品コード	希望小売価格	仕様
MR1-AP-7030-13-15A	418円	メスカップリング13 × 15A
MR1-AP-7030-16-20A	462円	メスカップリング16 × 20A
MR1-AP-7030-20-25A	528円	メスカップリング20 × 25A
MR1-AP-7030-30-40A	1,298円	メスカップリング30 × 40A
MR1-AP-7030-40-50A	1,672円	メスカップリング40 × 50A

### カップリング



商品コード	希望小売価格	仕様
MR1-AP-7010-16	726円	カップリング16 × 16
MR1-AP-7010-20	957円	カップリング20 × 20
MR1-AP-7010-25	1,199円	カップリング25 × 25
MR1-AP-7010-30	1,925円	カップリング30 × 30
MR1-AP-7010-40	2,420円	カップリング40 × 40

### エルボ



商品コード	希望小売価格	仕様
MR1-AP-7050-16-16	726円	エルボ16 × 16
MR1-AP-7050-20-20	957円	エルボ20 × 20
MR1-AP-7050-25-25	1,199円	エルボ25 × 25
MR1-AP-7050-30-30	2,090円	エルボ30 × 30
MR1-AP-7050-40-40	2,640円	エルボ40 × 40



# 株式会社イリテック・プラス

## ポリエチレンパイプ継手 ■

### チーズ(3方向)



商品コード	希望小売価格	仕様
MR1-AP-7040-16-1616	1,012円	90チーズ16
MR1-AP-7040-20-2020	1,199円	90チーズ20
MR1-AP-7040-25-2525	1,771円	90チーズ25
MR1-AP-7040-30-3030	3,014円	90チーズ30
MR1-AP-7040-40-4040	3,641円	90チーズ40

### チーズ(90°メスねじ付き)



商品コード	希望小売価格	仕様
MR1-AP-7140-16-20A	792円	チーズカップリング16 × 20A
MR1-AP-7140-20-20A	935円	チーズカップリング20 × 20A
MR1-AP-7140-25-20A	1,430円	チーズカップリング25 × 20A
MR1-AP-7140-25-25A	1,430円	チーズカップリング25 × 25A
MR1-AP-7140-30-32A	2,640円	チーズカップリング30 × 32A
MR1-AP-7140-40-40A	3,190円	チーズカップリング40 × 40A
MR1-AP-7140-40-50A	3,190円	チーズカップリング40 × 50A

### エンドプラグ



商品コード	希望小売価格	仕様
MR1-AP-7080-16	440円	ラインエンド16
MR1-AP-7080-20	528円	ラインエンド20
MR1-AP-7080-25	726円	ラインエンド25
MR1-AP-7080-30	1,276円	ラインエンド30
MR1-AP-7080-40	1,650円	ラインエンド40

### フラッシングバルブ



商品コード	希望小売価格	仕様
MR1-AV-20L	1,540円	20A 作動圧0.07MPa
MR1-AV-20H	1,540円	20A 作動圧0.17MPa

スプリングクラー

ノズル一覽表

放水ノズル

ホップアップ  
スプリングクラー

移動式  
スプリングクラー

ホーム式セット

ホームホーム  
放水ノズル  
巻取機

継手

スプリングクラー  
付属品

バルブ

コントローラー

電磁弁

イリテック・プラス  
住化産業資材  
ネタフイルムジャパン

●表示価格は税込価格です。

# 住化農業資材株式会社

## ■ 灌水チューブ

### スミラム



商品コード	希望小売価格	仕様
MR1-WB6127	63,250円	スミラム17-2.3-0.3-200m巻
MR1-WB6128	63,250円	スミラム17-2.3-0.5-200m巻
MR1-WB6780	63,250円	スミラムエース17-1.0-0.3-200m巻
MR1-WB6781	63,250円	スミラムエース17-1.0-0.5-200m巻

### スミラム17用継手

ねじ付ニップル	コネクター	水平コネクター	エルボ	チーズ																				
<table border="1"> <tr><th>商品コード</th><th>希望小売価格</th></tr> <tr><td>MR1-WB6171</td><td>176円</td></tr> </table>	商品コード	希望小売価格	MR1-WB6171	176円	<table border="1"> <tr><th>商品コード</th><th>希望小売価格</th></tr> <tr><td>MR1-WB6172</td><td>88円</td></tr> </table>	商品コード	希望小売価格	MR1-WB6172	88円	<table border="1"> <tr><th>商品コード</th><th>希望小売価格</th></tr> <tr><td>MR1-WB6176</td><td>341円</td></tr> </table>	商品コード	希望小売価格	MR1-WB6176	341円	<table border="1"> <tr><th>商品コード</th><th>希望小売価格</th></tr> <tr><td>MR1-WB6174</td><td>198円</td></tr> </table>	商品コード	希望小売価格	MR1-WB6174	198円	<table border="1"> <tr><th>商品コード</th><th>希望小売価格</th></tr> <tr><td>MR1-WB6175</td><td>176円</td></tr> </table>	商品コード	希望小売価格	MR1-WB6175	176円
商品コード	希望小売価格																							
MR1-WB6171	176円																							
商品コード	希望小売価格																							
MR1-WB6172	88円																							
商品コード	希望小売価格																							
MR1-WB6176	341円																							
商品コード	希望小売価格																							
MR1-WB6174	198円																							
商品コード	希望小売価格																							
MR1-WB6175	176円																							
エンドリング	スナップクリップ	プラグ	押さえ金具																					
<table border="1"> <tr><th>商品コード</th><th>希望小売価格</th></tr> <tr><td>MR1-WB6177</td><td>77円</td></tr> </table>	商品コード	希望小売価格	MR1-WB6177	77円	<table border="1"> <tr><th>商品コード</th><th>希望小売価格</th></tr> <tr><td>MR1-WB6191</td><td>110円</td></tr> </table>	商品コード	希望小売価格	MR1-WB6191	110円	<table border="1"> <tr><th>商品コード</th><th>希望小売価格</th></tr> <tr><td>MR1-WB6167</td><td>44円</td></tr> </table>	商品コード	希望小売価格	MR1-WB6167	44円	<table border="1"> <tr><th>商品コード</th><th>希望小売価格</th></tr> <tr><td>MR1-WD9913</td><td>110円</td></tr> </table>	商品コード	希望小売価格	MR1-WD9913	110円					
商品コード	希望小売価格																							
MR1-WB6177	77円																							
商品コード	希望小売価格																							
MR1-WB6191	110円																							
商品コード	希望小売価格																							
MR1-WB6167	44円																							
商品コード	希望小売価格																							
MR1-WD9913	110円																							

### スミスアンズイR



商品コード	希望小売価格	仕様
MR1-WB5614	25,300円	スミスアンズイR用巻取機Ⅲ型(ポビン付)
MR1-WB8101	24,750円	スミスアンズイR露地ワイド100m巻※
MR1-WB8131	24,750円	スミスアンズイRハウスワイド100m巻※

※100m巻×2巻/箱 単位でご注文を承ります。

### スミスアンズイR用継手

スクリューストッパー	スクリュースニップル	スクリュージョイント	LT継手40*40*34																
			<table border="1"> <tr><th>商品コード</th><th>希望小売価格</th></tr> <tr><td>MR1-WB1234</td><td>297円</td></tr> </table>	商品コード	希望小売価格	MR1-WB1234	297円												
商品コード	希望小売価格																		
MR1-WB1234	297円																		
<table border="1"> <tr><th>商品コード</th><th>希望小売価格</th></tr> <tr><td>MR1-WB1256</td><td>605円</td></tr> </table>	商品コード	希望小売価格	MR1-WB1256	605円	<table border="1"> <tr><th>商品コード</th><th>希望小売価格</th></tr> <tr><td>MR1-WB1265</td><td>539円</td></tr> </table>	商品コード	希望小売価格	MR1-WB1265	539円	<table border="1"> <tr><th>商品コード</th><th>希望小売価格</th></tr> <tr><td>MR1-WB1255</td><td>605円</td></tr> </table>	商品コード	希望小売価格	MR1-WB1255	605円	<table border="1"> <tr><th>商品コード</th><th>希望小売価格</th></tr> <tr><td>MR1-WB1272</td><td>737円</td></tr> </table>	商品コード	希望小売価格	MR1-WB1272	737円
商品コード	希望小売価格																		
MR1-WB1256	605円																		
商品コード	希望小売価格																		
MR1-WB1265	539円																		
商品コード	希望小売価格																		
MR1-WB1255	605円																		
商品コード	希望小売価格																		
MR1-WB1272	737円																		

スマレイン



商品コード	希望小売価格	仕様
MR1-WB3611	70,950円	スマレイン40-100m巻
MR1-WB3614	39,050円	スマレイン40-55m巻
MR1-WB3631	74,250円	スマレイン50-100m巻
MR1-WB5453	58,520円	スマレイン巻取機1-C型
MR1-WB5455	33,770円	スマレイン巻取機II型(簡易型)
MR1-WB5459	12,100円	スマレイン用巻取リール650(II, III型用)
MR1-WB5461	5,885円	スマレイン用シャフト

スマレイン用継手

ニップル 40・50



商品コード	希望小売価格
MR1-WB5411	737円
MR1-WB5412	880円

ストッパー 40・50兼用



商品コード	希望小売価格
MR1-WB5421	1,540円

カップリング 50-40・50-50・40-40



商品コード	希望小売価格
MR1-WB5435	7,810円
MR1-WB5436	8,470円
MR1-WB5437	7,260円

40専用保持具

商品コード	希望小売価格
MR1-WB5423	275円

ジュビリーバンド2型50

商品コード	希望小売価格
MR1-WB5431	550円

トライドバンド40

商品コード	希望小売価格
MR1-WB5433	495円

液肥混入器 ■

スマチャージ



商品コード	希望小売価格	仕様
MR1-WB1513	40,700円	液肥混入器スマチャージN40
MR1-WB1514	49,500円	液肥混入器スマチャージN50

スプリンクラー

ノスル一覧表

散水ノスル

ポツプアップ  
スプリンクラー

移動式  
スプリンクラー

ホース式セット

ホースホース巻取機  
散水ノスル

継手

スプリンクラー付属品

バルブ

コントローラー

電磁弁

イリテックコンラス  
住化農業資材  
ネットフイムシヤパン

●表示価格は税込価格です。

# ネタフィルムジャパン株式会社

## ■ 圧力補正付き点滴チューブ

ユニラムCNL		
		
商品コード	希望小売価格	仕様
MR1-14040-000270	85,800円	ユニラム17-1.6(0.15P)200m
MR1-14040-000330	71,500円	ユニラム17-1.6(0.2P)200m
MR1-14040-000430	66,000円	ユニラム17-1.6(0.3P)200m

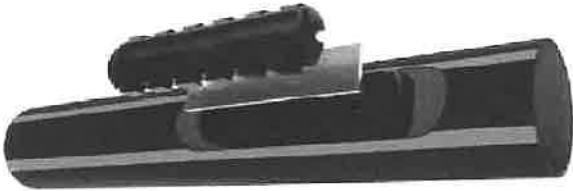
ユニラムRC		
		
商品コード	希望小売価格	仕様
MR1-14180-003850	60,500円	ユニラム17-2.3L(0.2P)200m
MR1-14180-003980	52,800円	ユニラム17-2.3L(0.3P)200m
MR1-14180-004130	36,300円	ユニラム17-2.3L(0.5P)200m

### ユニラム用継手

スタートコネクター			
			
商品コード	希望小売価格	仕様	
MR1-32500-004400	341円	17×15Aオスネジ	

スタートコネクター			
			
商品コード	希望小売価格	仕様	
MR1-32500-004490	341円	17×20Aオスネジ	

ストレートコネクター			
			
商品コード	希望小売価格	仕様	
MR1-32500-004280	132円	17×17	

水平コネクター			
			
商品コード	希望小売価格	仕様	
MR1-32500-004700	528円	17×17×20Aメス	

エルボコネクター			
			
商品コード	希望小売価格	仕様	
MR1-32500-050800	193円	17×17	

チーズコネクター			
			
商品コード	希望小売価格	仕様	
MR1-32500-050700	275円	17×17×17	

エンドリング			
			
商品コード	希望小売価格	仕様	
MR1-32500-013000	55円	17	

歯形チューブホルダー			
			
商品コード	希望小売価格	仕様	
MR1-76400-011900	165円	17	

スタビライザー(フック)			
			
商品コード	希望小売価格	仕様	
MR1-32000-006550	204円	17	

ストリームラインX



商品コード	希望小売価格	仕様
MR1-16382-000051	16,500円	ストリームラインX×60-200m
MR1-16382-000054	16,500円	ストリームラインX×60-250m
MR1-16384-000057	22,000円	ストリームラインX×80-200m
MR1-16384-000058	24,750円	ストリームラインX×80-250m

ストリームラインプラス用継手

リングコネクター



商品コード	希望小売価格	仕様
MR1-32500-015250	253円	16×15Aオス(リング付)

ストレートコネクター



商品コード	希望小売価格	仕様
MR1-32500-016740	231円	16×16(リング付)

エンド



商品コード	希望小売価格	仕様
MR1-32500-016460	182円	リング付

液肥混入器 ■

ミックサイト混入器



MR1-76420-001050



MR1-76420-000290



MR1-76420-000365

商品コード	希望小売価格	口径	希釈倍率(%)	水圧範囲(bar)	流量範囲(ml/時)
MR1-76420-001050	お問合せください	20A オスネジ	0.3~2.0	0.2~8	0.02~2.5
MR1-76420-000290	お問合せください	25A オスネジ	0.2~2.0	1~8	0.2~5.0
MR1-76420-000365	お問合せください	40A オスネジ	0.2~2.0	1~8	0.5~10

スプリングクラ

ノズル一覧表

散水ノズル

ポップアップ  
スプリングクラ

移動式  
スプリングクラ

ホース式セット

ホースホース巻取機  
散水ノズル

継手

スプリングクラ付部品

バルブ

コントローラー

電磁弁

イリテックプラス  
住化園芸資材  
ネタフィルムジャパン

●表示価格は税込価格です。

# ネタフィルムジャパン株式会社

## ■ ディスクフィルター

### ディスクフィルター 20A



MR1-70640-001200

商品コード	希望小売価格	仕様
MR1-70640-001200	6,380円	120#

### ディスクフィルター 25A



MR1-70640-002400  
(ショート)

MR1-70640-002455  
(スーパー)

商品コード	希望小売価格	仕様
MR1-70640-002400	21,450円	120#、ショート
MR1-70640-002455	39,490円	120#、スーパー

### ディスクフィルター 40A



MR1-70640-003100  
(ショート)

MR1-70640-003800  
(スーパー)

商品コード	希望小売価格	メッシュ
MR1-70640-003100	32,560円	120#、ショート
MR1-70640-003800	42,680円	120#、スーパー

### ディスクフィルター 50A



MR1-70640-004902  
(デュアル)

商品コード	希望小売価格	メッシュ
MR1-70640-004902	81,180円	120#、デュアル

スプリンクラー  
ノズル一覧表  
散水ノズル  
ポップアップ  
スプリンクラー  
移動式  
スプリンクラー  
ホース式セット  
散水ノズル  
ホースホース巻取機  
握手  
スプリンクラー付属品  
バルブ  
コントローラー  
電磁弁  
イリテックシステム  
住化産業資材  
ネタフィルムジャパン





## ヤンマーアグリジャパン株式会社

〒530-0014 大阪市北区鶴野町1-9  
梅田ゲートタワー  
yanmar.com

このカタログの仕様は、改良などにより、予告なく変更することがあります。



この印刷物は植物油インキを使用しています。

### 安全に関するご注意

- ご使用の際は、取扱説明書をよくお読みのうえ、正しくお使いください。
- 無理な運転は商品の寿命を縮め、故障・事故の原因となることがあります。
- 故障・事故を未然に防止するため、定期点検は必ずおこなってください。
- 保証書は、ご購入の取扱い店で必ずお受け取りください。

商品についてのご意見、ご質問は下記へ